

Proszę postawić maszynę na stabilnym stole.

Uwaga:

Wiele mebli, podłóg (oraz innych powierzchni) pokryte jest lakierami lub farbami, które mogą zostać naruszone lub uszkodzone przez gumowe stópki maszyny.

Może to prowadzić do powstania nie usuwalnych plam na powierzchni mebli.

Dlatego też, proszę podłożyć pod maszynę nie ślizgającą się podkładkę, która ochroni Państwa meble.

Maszyna ta spełnia wymagania ochronne iskrzenia wytycznych WU 89/336 EWG.

Serdeczne gratulacje!

Kupując ten model maszyny do szycia VICTORIA nabyli Państwo nowoczesne urządzenie wysokiej jakości.

Przed użyciem proszę dokładnie przeczytać niniejszą instrukcję obsługi.

Proszę przeznaczyć na to dostatecznie dużo czasu.

Dzięki temu uzyskają Państwo najlepszy przegląd funkcji i sposobu pracy maszyny, co ułatwi korzystanie z urządzenia i uwierzy pracę zadowalającymi wynikami.

Im lepiej się Państwo do korzystania z maszyny przygotowują, tym skuteczniejsze będzie jej używanie.

Niniejsza maszyna do szycia skonstruowana jest wyłącznie do użytku domowego.

Proszę zachować zarówno tę instrukcję obsługi, jak i oryginalny karton!

Ważne wskazówki!

Przed pierwszym użyciem nowej maszyny do szycia VICTORIA proszę dokładnie zapoznać się z następującymi wskazówkami:

1. Z uwagi na pracującą igłę należy obsługiwać maszynę z odpowiednią ostrożnością i zachować szyte miejsce w polu widzenia!
2. Przed wymianą żarówki, igły, stopki, szpulki, płytki ścięgowej oraz na czas zostawienia maszyny bez nadzoru i w czasie konserwacji należy ze względów bezpieczeństwa odłączyć maszynę od sieci elektrycznej.
W powyższych przypadkach należy zawsze wyciągnąć wtyczkę z gniazdka!
3. Maksymalna dopuszczalna moc lampki wynosi 15 Wat. Maszyna wyposażona jest w dostępną w handlu wkręcaną żarówkę (oznakowanie gwintu: E14).
4. Proszę stosować tylko oryginalny osprzęt i oryginalne części zamienne.
5. Należy używać rozrusznika nożnego LISHUI FOUNDER typu KD-2902
Napięcie: ~ 220 – 240 V. 50 Hz Moc: 100 W
Klasa ochrony: II

Sijoita ompelukone tukevalle pöydälle.

Huom!:

Monet huonekalut ja lattiat (samoin kuin muut tasot) on päällystetty lakalla tai maalilla, jonka ainesosat voivat vioittaa tai pehmentää ompelukoneen muovijalkoja. Huonekaluihin saattaa tulla pysyviä tahroja. Suojataksesi pöydän pintaa, laita ompelukoneen alle liukumaton alusta.

Oheinen laite on EU-direktiivin 89/336/EEC mukainen.

Onnea!

Olet hankkinut laadukkaan ja modernin VICTORIA-ompeelukoneen.

Lue ennen laitteen käyttöönottoa käyttöohje huolellisesti läpi. Varaa lukemiseen riittävästi aikaa, jotta saat parhaimman mahdollisen kuvan laitteen toiminnasta. Tämä helpottaa tietäsi menestyksekkääseen ompeluun.

Mitä paremmin perehdyt ompelukoneesi toimintaan, sitä suunnitelmallisemmin voit käyttää sitä.

Laite on suunniteltu ainoastaan kotitalouskäyttöön.

Säilytä sekä tämä käyttöohje että alkuperäinen pakkauslaatikko.

Tärkeitä ohjeita!

Ennen kuin käytät VICTORIA-ompeelukonettasi, huomioi seuraavat ohjeet:

1. Käsittele konetta sen ylös ja alas liikkuvan neulan vuoksi varovaisesti. Älä koskaan nosta katsettasi ompelukohdasta!
2. Vedä pistoke pistorasiasta kun vaihdat koneeseen lampun, neulan, paininjalan, puolan tai pistolevyn, keskeyttäessäsi ompelun tai huoltaessasi konetta!
3. Lampun maksimiteho on 15 wattia.
Ompelukoneessa on kierrekantainen lamppu (Kanta:E 14).
4. Käytä vain alkuperäistarvikkeita ja alkuperäisen kaltaisia varaosia.
5. Käytä ompelukoneessasi LISHUI FOUNDER –poljinta, tyyppiä KD-2902.
Nimellisteho: ~ 220 - 240V. 50Hz Nimellisottoteho : 100W
Suojaluokka: II

SPIS TREŚCI

MASZYNA.....

Części podstawowe maszyny

Wyposażenie

1. PIERWSZE KROKI

Przed szyciem (dopływ prądu/oświetlenie)	10
Przedłużka wysięgu / szycie z wykorzystaniem wysięgu	11
Nawlekanie nici	12
Wymywanie bębena i szpulki	13
Wkładanie szpulki do bębena	13
Wkładanie bębena w prowadnicę chwytacza	14
Nawlekanie górnej nitki / Nawlekanie igły podwójnej	15
Wyciąganie nitki dolnej	16
Stabilność maszyny	17

2. MOŻLIWOŚCI UŻYTKOWANIA

Rozpoczęcie szycia	23
Zmiana kierunku szycia	16
Stosowanie płytki do cerowania	19
Wymiana igły	20

3. KONSERWACJA I WSKAZÓWKI

Nastawianie:

napięcia nitki	18
nacisku stopki	19
Wykończenie szwu	24
Ścieg prosty	25
Ścieg zygzakowy	25
Szerokość ściegu	25
Obrzucanie brzegów	26
Szew elastyczny	26
Obrąbek kryty	27-28
Przyszywanie guzików	29
Przyszywanie brzegu do brzegu	29
Wszywanie suwaka	30
Obszywanie dziurek do guzików	31
Obrębianie	32
Igła podwójna	33
Haftowanie	33
Watowanie linijką	34
Prowadnica obrąbka	34
Tablica materiałów, nici, igieł	21
Wybór wzorów ściegów i tabela nastawień	22
Czyszczenie i oliwienie	35
Usuwanie usterek – Działania doraźne	36

**CZĘŚCI PODSTAWOWE MASZYNY (WIDOK Z PRZODU) / OSAT (EDESTÄ)
HUVUDBESTÄNDSDELAR (FRAMSIDA) / HLAVNÍ DÍLY (PŘEDNÍ STRANA)**

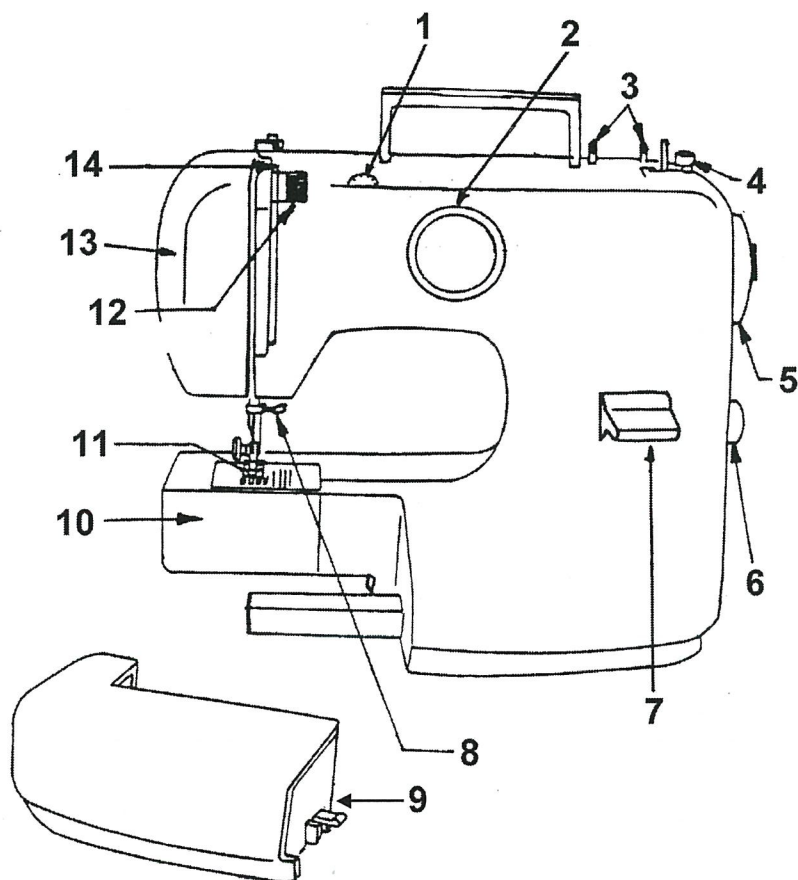

1. Pokrętko szerokości ściegu
2. Pokrętko wyboru ściegu
3. Trzpienie na szpulki
4. Blokada nawijacza
5. Koło ręczne
6. Pokrętko długości ściegu
7. Dźwignia szycia wstecz
8. Uchwyt igły
9. Przedłużka wysięgu
10. Pokrywa chwytnicza
11. Stopka
12. Naprężacz nici
13. Pokrywa przednia
14. Podciągacz nici

1. Stygnbredds ratt
2. Sömnväljare
3. Uttagbar spolhållare
4. Spolstopp
5. Handratt
6. Stygnlängds ratt
7. Backmatningsreglage
8. Nåklämna
9. Stygnplåt
10. Griparlucka
11. Pressarfot
12. Trådspännings ratt
13. Frontkåpa
14. Trådtilldragare

1. Ommelleveyden säädin
2. Ommelvalitsin
3. Lankatappi
4. Puolaussalpa
5. Käsipyörä
6. Piston pituuden säädin
7. Pakitus
8. Langanohjain
9. Lisätaso
10. Sukkulan kansi
11. Paininjalka
12. Ylälangan kireyden säädin
13. Etulevy
14. Langannostin

1. Knoflík šířky stehu
2. Knoflík volby stehu
3. Vytahovací držák cívky
4. Zastavení cívky
5. Ruční kolo
6. Kolečko délky stehu
7. Páčka zpětného stehu
8. Svorka jehly
9. Nástavná deska
10. Pouzdro chapače
11. Patka
12. Napínač
13. Kryt čelní strany
14. Podavač nitě

**WIDOK Z TYŁU / OSAT (TAKAA)
BAKSIDA / POHLED ZE ZADU**

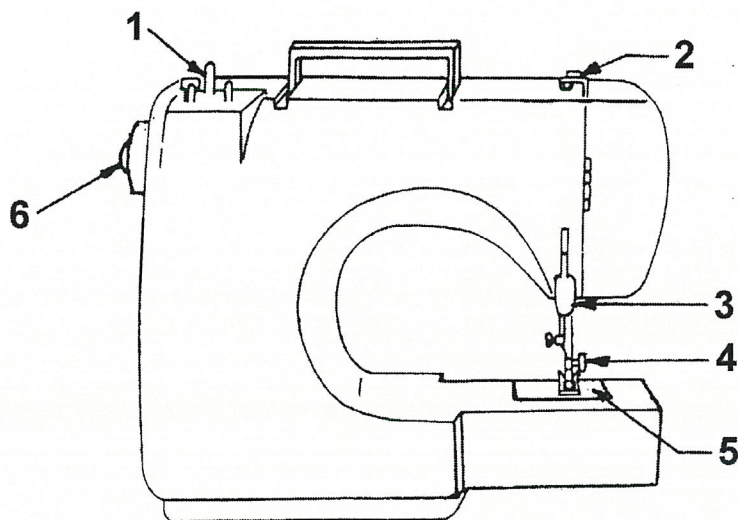

1. Wrzeciono nawijacza
2. Górny prowadnik nici
3. Dźwignia stopki
4. Śrubka zaciskowa
5. Płytkę ściegowa
6. Przycisk sprzęgła

1. Spolaxel
2. Övre trådleddare
3. Pressarfotslyftare
4. Klämskruv
5. Stygnplåt
6. Omkopplare för spolning

1. Puolaaja
2. Ylempi langanohjain
3. Paininjalan nostajaruuvi
4. Paininjalan kiristysruuvi
5. Pistolevy
6. Käsipyörän vapautin

1. Cívkové vřeteno
2. Vedení vrchní nitě
3. Zvedací páka patky
4. Svorka
5. Stehová deska
6. Knoflík spojky

**WYPOSAŻENIE / TARVIKKEET
TILLBEHÖR / PŘÍSLUŠENSTVÍ**



4 Szpulki
4 Puolaa
4 Spolar
4 Špulky



2 Podkładki filcowe
2 Huopaa
2 Filtribrickor
2 Filcové podložky



Stopka do ściegu zygzakowego
(w maszynie)
Siksak-jalka (koneessa)
Sicksackfot (på symaskinen)
Patka na dik jak (na stroji)

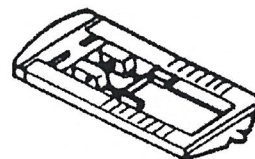

Stopka do dziurek na guziki
Napinläpjjalka
Knapphålsfot
Patka na knoflíkové dírky

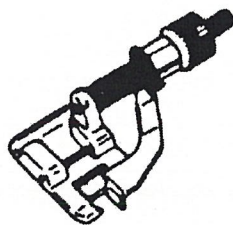

Stopka do obrębiania
ściegiem krytym
Piilo-ommeljalka
Blindsömsfot
Patka na ztracený steh

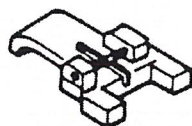

Stopka do guzików
Napinompelujalka
Knappfot
Patka na knoflíky

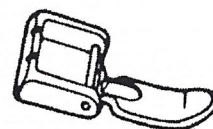

Stopka do suwaków
Vetoketijalka
Blixtläsfot
Patka na zip



Prowadnik obrębka
Saumanohjain
Sömledare
Vodič okraje



Płytko do cerowania
Syöttäjän peitelevy
Vävbråde
Brzdová destička

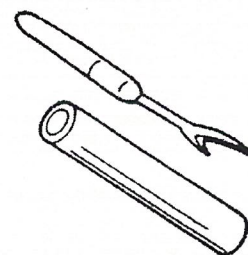

Przecinak
Ratkoja
Knapphålskniv
Párátko

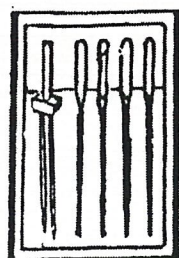

Igły
Neulat
Nålar
Jehly



Olejarka
Öljy
Maskinolja
Tuba s olejem

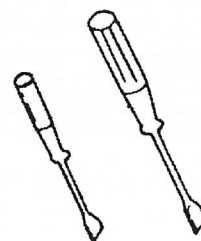

Śrubokręty
Ruuvimeisselit
Skruvmejsel
Šroubovák

PRZED SZYCIEM / ENNEN OMPELUA INNAN MAN SYR / PŘED ŠTÍM

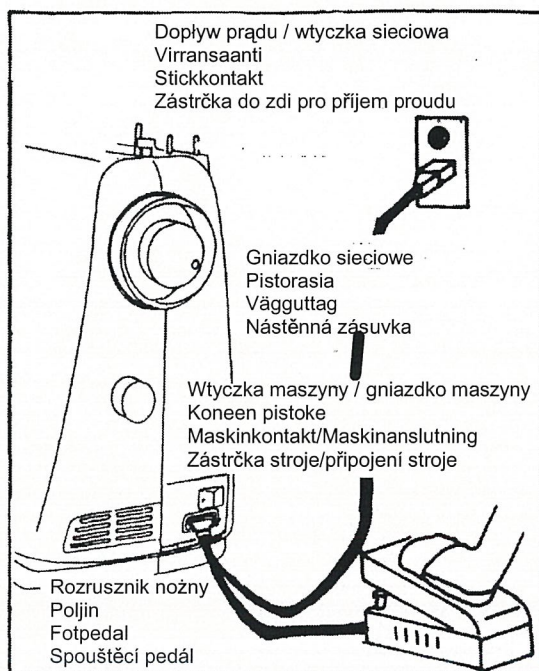

1. Podłączyć wtyczkę od maszyny do gniazdka w maszynie.
2. Podłączyć wtyczkę do gniazdka sieciowego.
3. Prędkość szycia reguluje się poprzez zastosowanie rozrusznika nożnego.

Maszyna ta wyposażona jest w specjalny zestaw przyłączeniowy do sieci elektrycznej. W przypadku uszkodzenia należy wymienić zestaw na identyczny.

1. Kiinnitä pistoke koneeseen.
 2. Työnnä pistoke pistorasiaan.
 3. Säätöle ompelunopeutta polkimella.
- Koneessa on erikoisjohto. Jos se vahingoittuu, johto tulee vaihtaa täsmälleen samanlaiseen. Uuden johdon saat ompelukonekauppiaaltasi.

1. Anslut maskinkontakten till symaskinen.
 2. Anslut stickkontakten till vägguttaget.
 3. Syhastigheten regleras med hjälp av fotpedalen.
- Den här symaskinen är utrustad med en specialanslutningskabel. Ifall den skadas måste den bytas ut mot en identisk kabel. En sådan kan du köpa hos din handlare.

1. Zástrčku připojte na stroj.
2. Vsuňte zástrčku do zásuvky.
3. Rychlost šití se reguluje spouštěcím pedálem.

Tento stroj je vybaven speciálním připojovacím vedením, které musí být, jestliže je poškozeno, nahrazeno identickým vedením. Takové obdržíte u Vašeho prodejce.

UWAGA: Przed wymianą żarówki, czyszczeniem i na czas nieużywania maszyny należy odłączyć maszynę od sieci elektrycznej.

HUOMIO! Älä säilytä ompelukonetta sähköverkkoon kytketynä. Irrota pistoke pistorasiasta myös vaihtaessasi lamppua tai puhdistaussasi konetta.

WARNING: Skilj symaskin från elnätet när den inte används, när lampan skall bytas eller när symaskinen skall rengöras.

POZOR: Stroj vypojte ze sítě, jestliže je mimo provoz, při výměně žárovky nebo čištění.

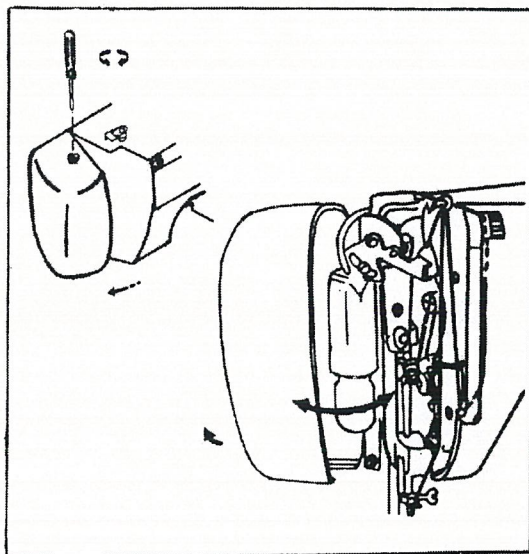

Wymiana i wkręcanie żarówki pod pokrywą lampki.

1. Aby otworzyć pokrywę lampki należy poluzować śrubę mocującą, jak pokazano na rysunku.
2. Wykręcić żarówkę obracając ją w kierunku odwrotnym do ruchu wskazówek zegara.
3. Wkręcić nową żarówkę obracając ją zgodnie z ruchem wskazówek zegara.
4. Stosować tylko żarówki o gwinciu wkręcanym (E14) i mocy maks. 15W.
5. Po wymianie żarówki i zamknięciu klapy należy dokręcić śrubę mocującą, jak na rysunku.

Lampun vaihtaminen.

1. Avaa etulevy kuvan osoittamalla tavalla.
2. Irrota lamppu vastapäivään kiertämällä.
3. Kiinnitä lamppu myötäpäivään kiertämällä.
4. Käytä vain E14/max.15W kierrekantaista lamppua.
5. Vaihdettuasi lampun, sulje ja kiinnitä etulevy paikoilleen kuvan osoittamalla tavalla.

Byt ut resp. sätt in glödlampan bakom lampluckan.

1. För att öppna lampluckan måste man lossa skruvarna enligt beskrivning.
2. Skruva ur glödlampan genom att skruva moturs.
3. Skruva in glödlampan medurs.
4. Använd endast en glödlampa med gängstorlek (E14) (max. 15W).
5. Efter bytet av glödlampan och stängning av lampluckan, se till att skruva fast låsanordningen enligt beskrivning.

Výměna popř. vsazení žárovky za záklopku osvětlení.

1. Aby se záklopka otevřela, musíte uvolnit zašroubování, jak zobrazeno.
2. Žárovku vyšroubujte točením proti směru hodinových ručiček.
3. Žárovku našroubujte ve směru hodinových ručiček.
4. Použijte pouze žárovku se závitem (E14) (max. 15 W).
5. Po výměně žárovky a uzavření záklopky světla, znovu pevně zašroubujte jistič, jak je zobrazeno.

**STOSOWANIE PRZEDŁUŻKI WYSIĘGU DO SZYCIA DUŻYCH POWIERZCHNI
 APUTASON KÄYTTÄMINEN SUURIA KANKAITA OMMELTAESSA
 ANVÄNDNING AV SKJUTBORDET FÖR ATT SY STORA TYGYTOR
 POUŽÍVÁNÍ NÁSDNÉ DESKY K ŠITÍ VELKÝCH PLOCH LÁTKY**

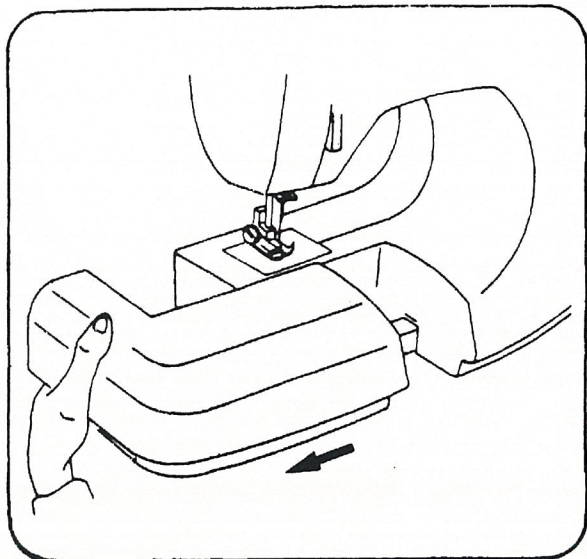

Przedłużkę wysięgu można zamontować lub zdemontować poprzez odp. wsunięcie wzgl. wyciągnięcie zgodnie z kierunkiem strzałki.

Irrota aputaso vetämällä nuolen suuntaisesti. Työnnä taso nuolen suuntaisesti paikoilleen.

Skjutbordet låter sig fällas ut eller in genom att dras eller skjutas i pilens riktning.

Nasazovací deska se dá sundat nebo nandat tahem popř. posunutím podle směru šipky.

**SZYCIE Z WYKORZYSTANIEM WYSIĘGU / VAPAAVARSI
 FRIARMSSÖMNAD / ŠITÍ NA VOLNÉM RAMENĚ**

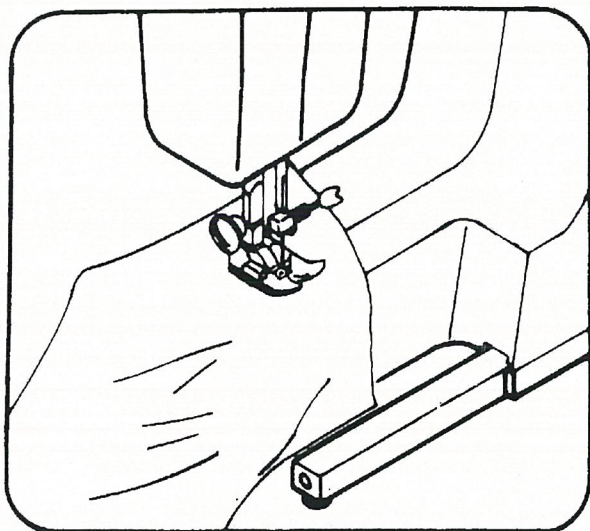

Do szycia rękawów, nogawek, części w kształcie rury itp. W tym celu należy naciągnąć zszywane części materiału na wysięgnik, jak pokazano to na rysunku.

Ompele hihat, housunlahkeet yms. vapaavarren avulla. Aseta kangas täällöin kuvan osoittamalla tavalla koneeseen.

Friarmssömnad för att sy ärmar, byxben, rörformiga tygbitar osv. För att sy sådana stycken drar du de enkelt över friarmen som så visas i bilden.

Šití na volném rameně k šití rukávů, nohavic, látek trubicových forem apod. K šití takovýchto částí je jednoduše přetáhněte přes rameno, jako na obrázku.

NAWIJANIE NICI / PUOLAUS SPOLNING / NAVINUTÍ

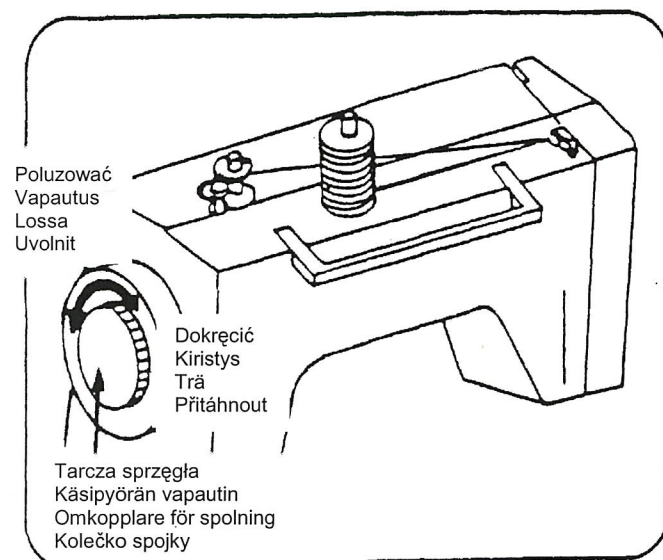

1. Poluzować tarczę sprzęgła.
2. Nawlec nitkę do nawijania jak pokazano na rysunku.
3. Przesunąć wrzeciono nawijacza w kierunku strzałki.
4. Po nawinięciu nitki na szpulkę należy przesunąć wrzeciono nawijacza do pozycji wyjściowej.
5. Dokrećić tarczę sprzęgła.

1. Vapauta käsipyörä.
2. Kierrä lankaa puolaan kuvan osoittamalla tavalla.
3. Käännä tappi nuolen suuntaan.
4. Puolan täytyttyä, käännä tappi jälleen alkuasentoon.
5. Kiristä käsipyörä.

1. Lossa omkopplaren för spolning.
2. Trä tråden för spolning som bilden visar.
3. Skjut spolaxeln i pilens riktning.
4. Skjut tillbaka spolaxeln i utgångsläget när spolen är full.
5. Trä slutligen omkopplaren för spolning igen.

1. Uvolněte kolečko spojky.
2. Navlékněte nit k navíjení podle zobrazení.
3. Cívkové vřeteno posuňte podle směru šipky.
4. Když je cívka plná, posuňte cívkové vřeteno zpět do výchozí polohy.
5. Nakonec znovu přitáhněte kolečko spojky.

5 cm nitki
5 cm lankaa
5 cm tråd
5 cm nit

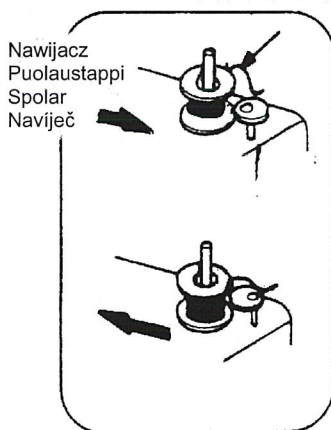

Po lewej stronie pokrywy ramienia znajduje się naciąg wstępny nawijacza. Jeśli maszyna nie nawija nitki równomiernie, można nastawić naciąg jak opisano.

Vasemmalla on langanohjain, jota voit säätää kuvan mukaisesti, jollei kone puolaata tasaisesti.

Till vänster på kåpan finns trådleddaren. Denna kan ställas in enligt beskrivning om symaskinen inte spolar jämnt.

Vlevo na krytu ramena se nachází napínač nitě před navinutím. Ten můžete nastavit, jak je popsáno, jestliže stroj navíjí nesterjnoměrně.

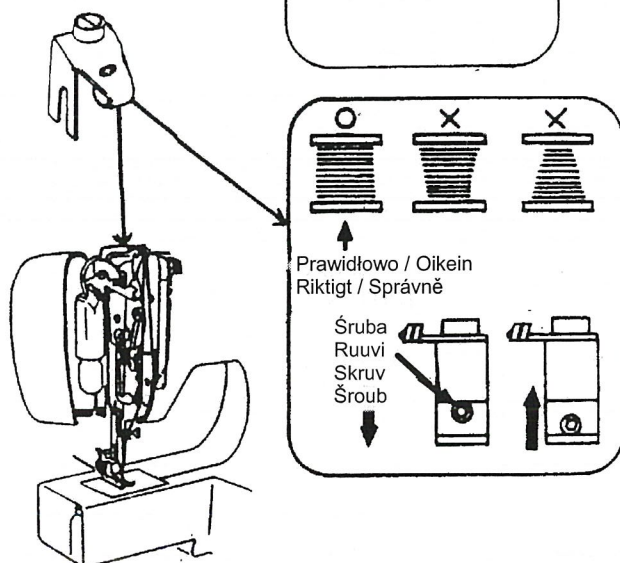

W tym celu należy przekreślić śrubę naciągu do góry lub w dół, aż do osiągnięcia równomiernego nawijania nitki.

Jollei puolausjälki tasoitu, aukaise ruuvia ja nosta tai laske ohjainta, kunnes jälki on tasaista.

Om inte spolningen blir jämn, lossa skruven på övre trådleddaren och ändra uppåt eller nedåt tills spolningen har balanserats.

Jestliže navíjení neprobíhá stejnoměrně, uvolněte šroub napínače nitě před navinutím a nastavte ho podle potřeby nahoru nebo dolů, až bude navíjení stejnoměrné.

WYJMOWANIE BĘBENKA I SZPULKI / PUOLAN JA PUOLAKOTELON IRROTTAMINEN UTTAGNING AV SPOLKAPSEL OCH SPOLE / VYJMUTÍ CÍVKY A POUZDRA NA CÍVKU

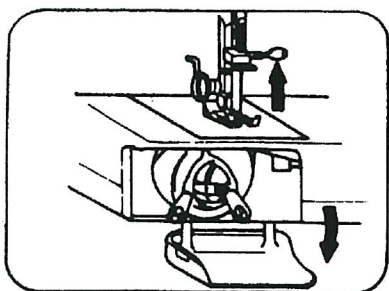

1. Ustawić igłę w najwyższej pozycji i otworzyć pokrywkę chwytaacza.
1. Nosta neula ylimpään asentoon ja avaa sukkulaluukku.
1. Ställ nålen i högsta läge. Öppna griparluckan.
1. Nastavte Jehlu do nejvyšší pozice a otevřete kryt chapače.

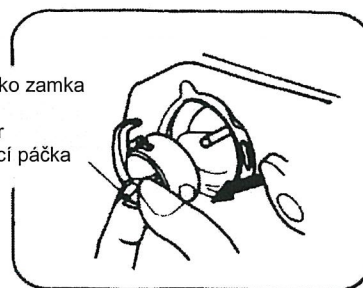

Skrzydółko zamka
Salpa
Låsfjäder
Odklápěcí páčka

2. Otworzyć skrzydełko zamka bębena i wyciągnąć bębenek.
2. Avaa salpa ja vedä puolakotelo ulos.
2. Öppna låsfjädern på spolkapseln och tag ut spolkapseln.
2. Otevřete odklápěcí páčku pouzdra na cívku a tu vytáhněte ze stroje ven.

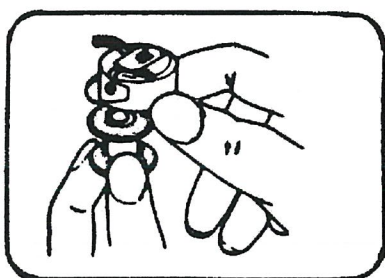

3. Po zwolnieniu skrzydełka szpulka sama wypada z bębena.
3. Irrota otteesi salvasta ja puola putoaa itsestään kotelosta.
3. När låsfjädern släpps faller spolen ur.
3. Jestliže odklápěcí páčku pustíte vypadne cívka z pouzdra sama od sebe.

WKŁADANIE SZPULKI DO BĘBENKA / PUOLAN ASETTAMINEN PUOLAKOTELOON ISÄTTNING AV SPOLEN I SPOLKAPSELN / VSAZENÍ CÍVKY DO POUZDRA NA CÍVKU

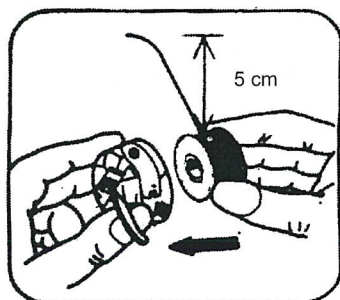

1. Przed włożeniem szpulki do bębena wyciągnąć ok. 5 cm nitki, jak na rysunku.
1. Vedä 5 cm lankaa puolasta ja aseta se puolakoteloon. (kts. kuva).
1. Drag ut ca 5 cm tråd från spolen och lägg spolen i spolkapseln. (se bild).
1. Při vsazování cívky do pouzdra nechejte 5 cm nitě vytažené. (Viz obrázek).



Szczelina
Lovi
Skåra
Zářez

2. Wprowadzić koniec nitki w szczelinę bębena.
2. Vie langan pää loveen.
2. För tråden genom skåran.
2. Konec nitě ved'te k zářezu.

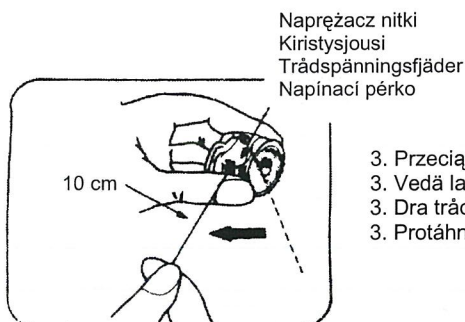

Naprężacz nitki
Kivistysjousi
Trådspänningsfjäder
Napínací pérko

3. Przeciagnąć nitkę przez szczelinę i pod naprężaczem wyciągnąć na długość ok. 10 cm.
3. Vedä lanka loven läpi kivistysjousen alta ja vedä n.10 cm lankaa näkyville.
3. Dra tråden genom skåran och under spännfjädern och drag ut ca 10 cm tråd.
3. Protáhněte nit zářezem pod napínacím pérkem a povytáhněte asi 10cm nitě ven.

**WKŁADANIE BĘBENKA W PROWADNICE CHWYTACZA
PUOLAKOTELON ASETTAMINEN SUKKULAAN
SÄTTÄ I SPOLKAPSELN
NASAZENÍ CÍVKY DO CHAPAČE**

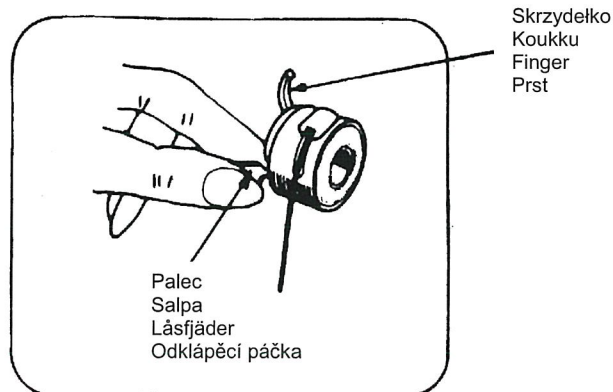

1. Należy zwrócić uwagę aby igła znajdowała się w możliwie najwyższym położeniu. Wyciągnąć nitkę do przodu, odchylić skrzydełko i trzymać za nie bębenek.
1. Tarkista, että neula on yläasennossa. Vedä lanka eteen. Avaa salpa ja pidä kotelo siinä kiinni.
1. Ställ nålen i högsta läge, drag tråden framåt. Öppna låsfjädern och håll fast.
1. Dbejte na to, aby se jehla nacházela v nejvyšší poloze. Vytáhněte nit ven. Odklápěcí páčku otevřete a pevně na ní držte pouzdro.



2. Nałożyć bębenek na środkowy trzpień, jak pokazano na rysunku, tak aby palec bębenka wszedł w wycięcie.
2. Aseta puolakotelo kuvan mukaisesti keskitappiin, siten että koukku kiinnittyy paikoilleen.
2. Placera spol kapseln, som visas, på centrumpinnen, så att fingret når tomrummet vid insättningen.
2. Nasadte pouzdro na cívku, jak je zobrazeno, na středový kolík tak, že prst při nasazení zasáhne vyhrazené místo.

NAWLEKANIE GÓRNEJ NITKI / YLÄLANGAN PUJOTTAMINEN TRÄ PÅ ÖVERTRÄDEN / NAVLÉKNUTÍ VRCHNÍ NITĚ

Nawlekanie nitki zgodnie z rys. od A do G.
Pujota lanka kuvien A-G mukaisesti.
Trä på tråden från A-G.
Navléknání nitě od A do G.

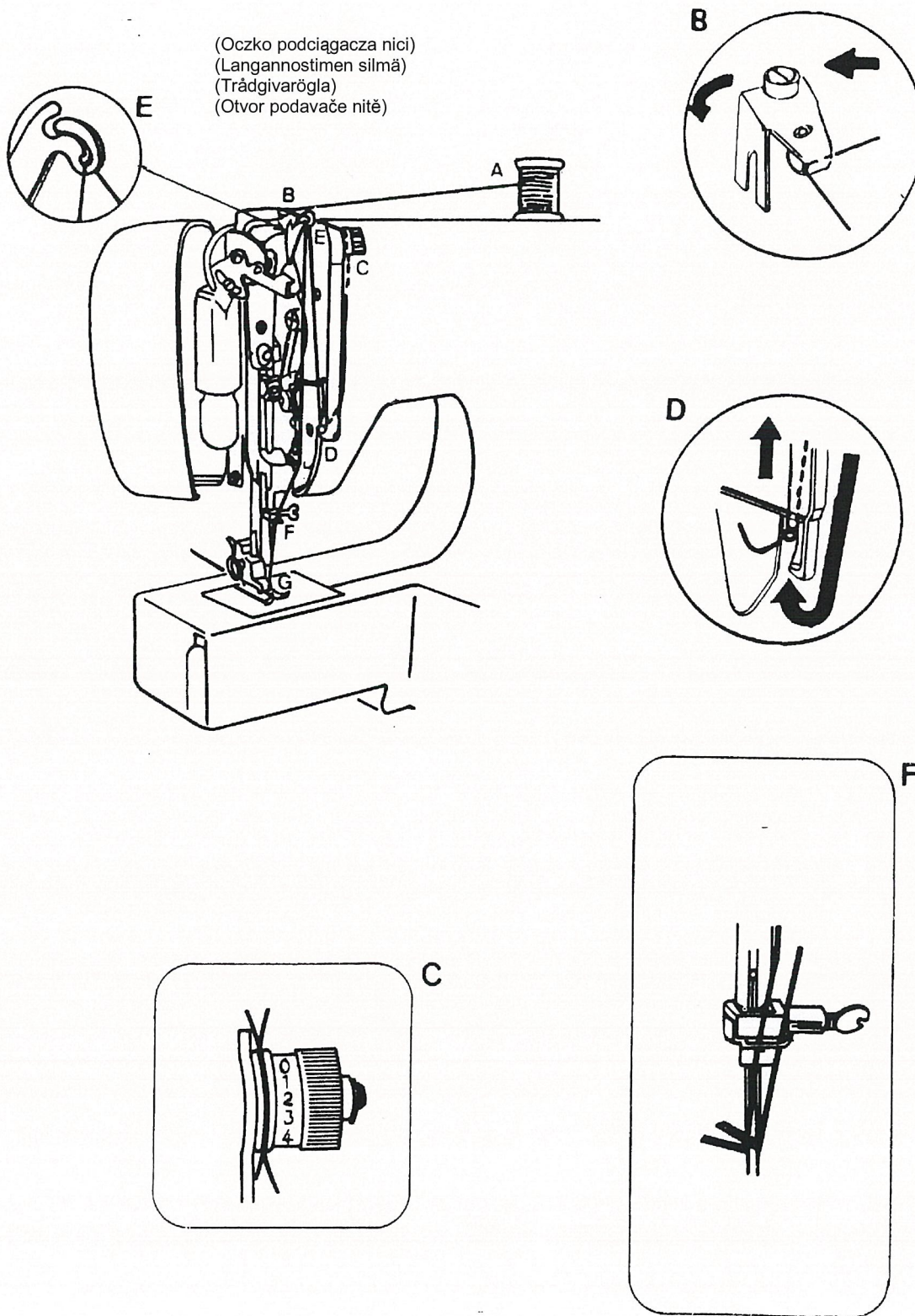

WYCIĄGANIE DOLNEJ NITKI / ALALANGAN NOSTAMINEN HÄMTA UPP UNDERTRÄDEN / VYTAŽENÍ SPODNÍ NITĚ NA POVRCH

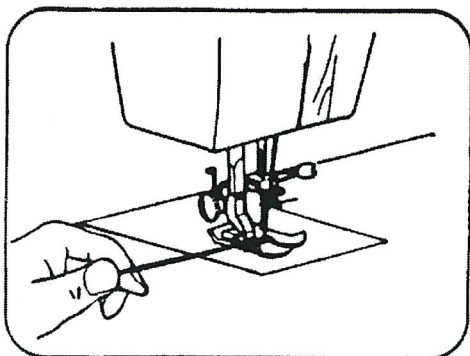

1. Górną nitkę należy trzymać lewą ręką, obracając równocześnie koło zamachowe powoli do siebie, aż igła się opuści i podniesie znów do góry. Zatrzymać, gdy podciągacz nitki znajdzie się w najwyższym położeniu.
1. Pidä vasemmalla kädellä kiinni ylälangasta, käännä käsipyörää itseesi päin kunnes neula on käynyt alhaalla ja noussut ylös. Pysäytä langannostajan ollessa yläasennossa. Vedä kevyesti ylälangasta, jolloin alalanka nousee lenkinä ylös.
1. Håll övertråden i vänster hand, dra handratten långsamt mot dig, tills nålen åker ner och kommer upp igen. Vrid tills trådtilldragaren är helt uppe. Drag upp övertråden – undertråden kommer upp i en ögla.
1. Přidržujte vrchní nit levou rukou, pomalu otočte setrvačné kolo proti sobě, až se jehla dostane dolů a znovu nahoru. Zadržte, když se podavač nitě nachází úplně nahoře. Zatáhněte lehce za vrchní nit, tak se dostane spodní nit ve formě smyčky na povrch.

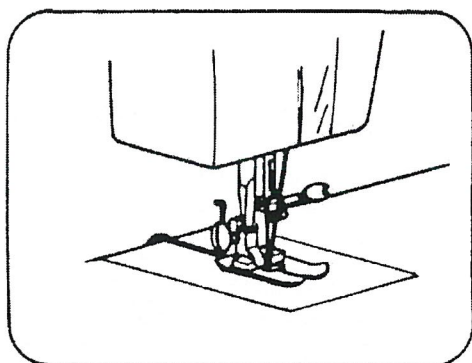

2. Pociągnąć lekko za górną nitkę, przez co dolna nitka zostanie wyciągnięta na górę w formie pętelki.
3. Wyciągnąć obie nitki i przeprowadzić je wspólnie pod stopką do tyłu.
4. Podłożyć od przodu materiał pod stopkę dociskową i opuścić stopkę.
5. Można teraz rozpocząć szycie.
2. Vedä molemmat langat paininjalan alta taakse.
2. Drag ut de båda trådarna och för in dem under pressarfoten och bakåt.
2. Vytáhněte obě nitě a společně je podvlékněte pod patkou do zadu.

ZMIANA KIERUNKU SZYCIA / OMPELUSUUNNAN VAIHTAMINEN ATT ÄNDRA SYRIKTNING / ZMĚNA SMĚRU ŠITÍ

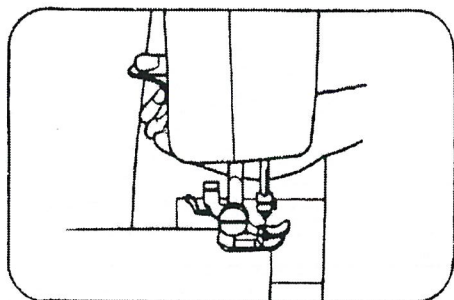

1. Wbić igłę w materiał i podnieść stopkę. Obrócić materiał wokół igły w pożądanym kierunku.
1. Jätä neula kankaaseen ja nosta paininjalka. Käännä kangasta neulan ympärillä haluamaasi suuntaan.
1. Stick nålen i tyget och ta upp pressarfoten. Dra tyger runt nålen i den önskade nya riktningen.
1. Jehlu zapíchněte do látky a nadzvedněte patku. Látku otočte kolem jehly novým žadáním směrem.

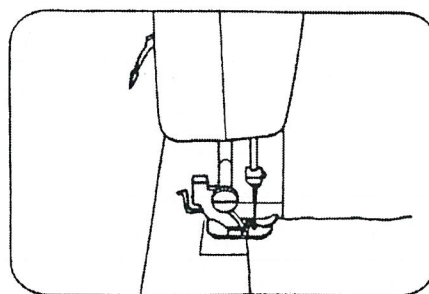

2. Opuścić stopkę i kontynuować szycie.
2. Laske paininjalka ja jatka ompelamista.
2. Sänk pressarfoten och sy vidare.
2. Patku spusťte dolů a šijte dál.

STABILNOŚĆ MASZYNY / KONEEN TASAPAINOTUS
SYMASKINENS STABILITET / STABILITA STROJE

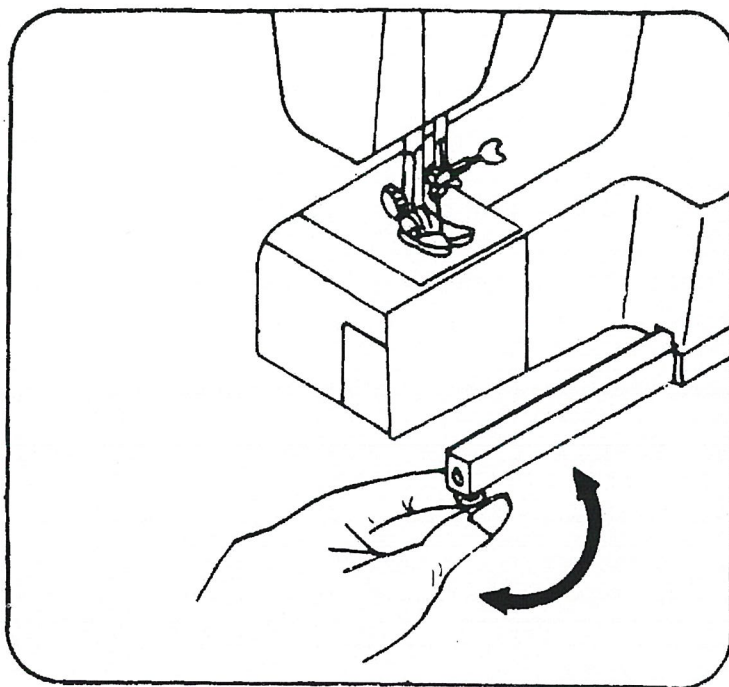

W dół
Ylös
Ner
Dolú

Do góry
Alas
Upp
Nahoru

NASTAWIANIE NAPIĘCIA NITKI / LANGANKIREYDEN SÄÄTÄMINEN STÄLLA IN TRÅDSPÄNNING / NASTAVENÍ NAPĚTÍ NITÍ

Normalne napięcie górnej nitki: pomiędzy 4 – 6.
Normaali ylälangan kireys: 4-6.
Normal övertrådspänning: mellan 4 – 6.
Normální napětí vrchní nitě: mezi 4-6.

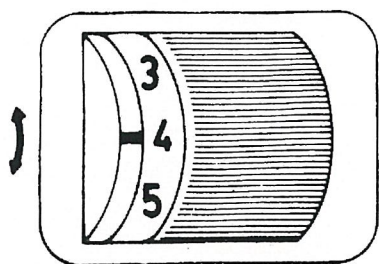

Napięcie górnej nitki można nastawić obracając pokrętko naprężacza nitki.

Säädä ylälangan kireyttä vääntämällä säätimestä.

Övertrådspänningen justeras genom att vrida på trådspänningsratten.

Vrchní napětí se může nastavit otočením napínače.

Prawidłowo
Oikein
Rätt
Správně

Materiał
Kangas
Tyg
Látka

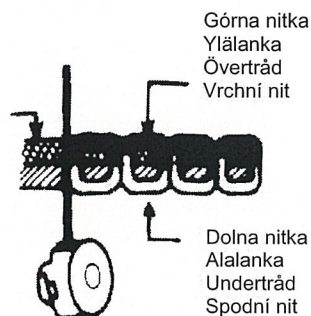

Górna nitka
Ylälanga
Övertråd
Vrchní nit

Dolna nitka
Alalanka
Undertråd
Spodní nit

Žle
Väärin
Fel
Špatně



Wewnętrzna strona materiału górna nitka
Kankaan nurja puoli, ylälanga
Avigsidan av tyget Övertråd
Vrchní nit vnitřní strany látky

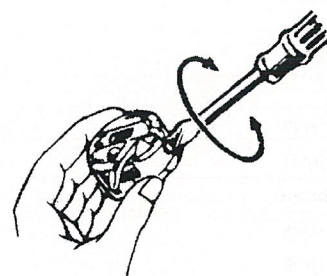
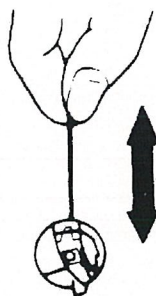

Napięcie dolnej nitki można podwyższyć poprzez lekkie obracanie śruby na bębieniu w prawo (zgodnie z ruchem wskazówek zegara) i zmniejszyć obracając śrubę w lewo (przeciwnie do ruchu wskazówek zegara).

Alalangan kiristäminen tapahtuu vääntämällä puolakotelon ruuvia myötäpäivään, löysentäminen vääntämällä ruuvia vastapäivään.

Undertrådspänningen kan justeras genom att vrida skruven på spolkapseln lite åt höger (medsols) för att öka spänningen. Vrid åt vänster (motsols) för att lossa spänningen.

Napětí spodní nitě se může zvýšit lehkým pootočením šroubu doprava (po směru hodinových ručiček) a pootočením doleva (proti směru hodinových ručiček) snížit.

NASTAWIANIE NACISKU STOPKI / PAININJALAN PURISTUKSEN SÄÄTÖ INSTÄLLNING AV PRESSARFOTSTRYCK / NASTAVENÍ TLAKU PATKY

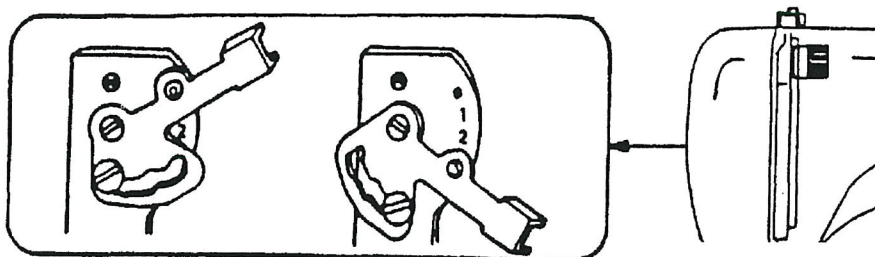

Wybrać odpowiednią pozycję dźwigni nacisku; do lekkich materiałów poz. 1, do średnich poz. 2 i do ciężkich poz. 3. Zbyt mały nacisk może powodować zły transport materiału, opuszczone klucia lub trudności w prowadzeniu materiału. Nacisk stopki nastawia się przy pomocy dźwigni nastawczej znajdującej się pod pokrywą lampki. Zluzować śrubę mocującą pokrywę lampki i otworzyć pokrywę. Przy cerowaniu lub haftowaniu z wykorzystaniem wysięgu, dźwignia nacisku powinna znajdować się w pozycji 0. Po zmianie nacisku stopki i zamknięciu pokrywy lampki należy dokręcić śrubę mocującą pokrywę. Dźwignia znajduje się zwykle w pozycji 2.

1. Käännä vipu haluamasi puristusvoiman kohdalle; ohuille kankaille taso 1, keskipaksuille 2 ja paksuille 3.
2. Liian heikko puristus voi huonontaa kankaan syöttöä, aiheuttaa hyppyttöä tai vaikeuksia kankaan ohjaamisessa. Puristusvoiman asennat lampun luukun takaa löytyvällä vivulla. Löysää ruuvia ja avaa luukku.
3. Aseta vipu kohtaan "0" parsiessasi tai kirjaillessasi. Säädettyäsi paininjalan puristuksen, sulje luukku ja ruuvaa se paikoilleen. Normaalisti vipu on kohdassa 2.

1. Ställ in önskat pressarfotstryck med ratten. Elastiska tyger inställning 1, normala tyger 2 och kraftiga tyger, ex. markis, 3.
2. För lågt pressarfotstryck kan ge för lite matning, hoppstygner eller svårighet att styra tyget. Inställning av pressarfotstrycket görs med inställningsspaken som befinner sig bakom lampluckan. Lossa låsskruven på lampluckan och öppna den.
3. Vid stoppning och frihandsbroderi bör pressarfotstrycket ställas in på 0. Efter ändring av trycket och stängning av luckan skruvas låsskruven åter fast. Vanligtvis står spaken på 2.

1. Polohu páky zvolte podle tlaku, a sice na lehké látky na 1, na střední na 2 a těžké látky na 3.
2. Příliš malý tlak může způsobit špatné posouvání látky, vynechávání stehů, nebo potíže při vedení látky. Nastavení tlaku patky se provádí nastavující pákou, která se nachází za záklopkou osvětlení. Uvolněte šroub blokující záklopkou osvětlení. Otevřete záklopkou.
3. Při látání nebo vyšívání bez pomoci rukou by měla být páka nastavena na 0, aby tlak nepůsobil. Po změně tlaku patky a uzavření záklopkou osvětlení znovu přitáhněte šroub blokující záklopkou osvětlení. Páka je obvykle nastavena na 2.

ZAKŁADANIE PŁYTKI DO CEROWANIA / SYÖTTÄJÄN PEITELEVYN ASETTAMINEN KONTROLL FÖR INFÖRING AV TYG / NASAZENÍ BRZDOVÉ DESTIČKY

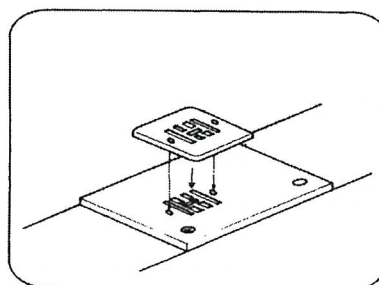
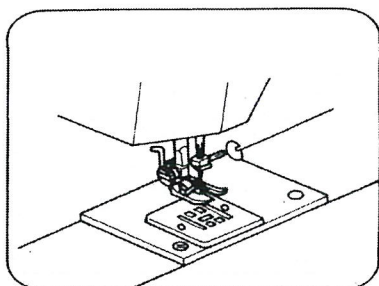

Jeśli pragniemy swobodnie regulować doprowadzaniem materiału należy podnieść igłę do najwyższego położenia i ułożyć płytkę tak, aby jej bolce pasowały do otworów płytki ściągowej. Teraz można samemu decydować o przesuwaniu materiału. Stosowanie płytki do przyszywania guzików - patrz strona 29.

Joskus saatat haluta säädellä kankaan syöttöä itse. Nosta neula yläasentoon, nosta paininjalka. Aseta peitelevy pistolevyn päälle niin, että peitelevyn neulat osuvat pistolevyn reikiin. Nyt voit säädellä syöttöä itse. Kts. s.29 levyn käyttö nappien ompelussa.

Ibland vill man själv kontrollera införingen av tyg. Då behöver man höja nålen till den högsta positionen, lyfta foten över nålbrädet och sätta vävbrädet med stiften på hålen i nålbrädet. Därefter kan du själv bestämma tygets gång. Hur du skall göra för att sy i knappar kan du se på sidan 29.

Někdy je žádáno řídit přívod látky samotně. Natočte jehlu do nejvyšší pozice a zvedněte patku nad stehovou desku, přitom se mají čepy brzdové destičky zaměřit na dírky stehovací desky. Poté můžete chod látky určit sami. Viz strana 29 k použití u přišívání knoflíků.

**WYMIANA IGŁY / NEULAN VAIHTAMINEN
BYTE AV NÅL / VÝMĚNA JEHLY**

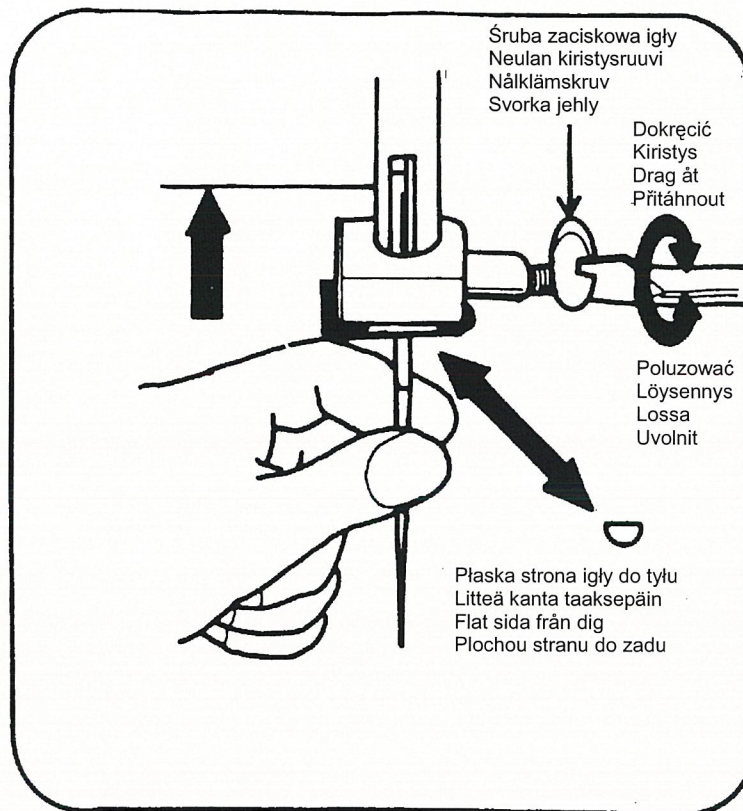

1. Ustawić uchwyt igły na najwyższe położenie.
2. Poluzować śrubę zaciskową i usunąć starą igłę.
3. Wsunąć igłę w uchwyt płaską stroną do tyłu, możliwie jak najgłębiej.
4. Dokrećić śrubę zaciskową.













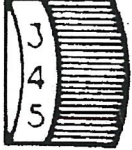
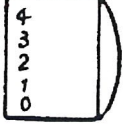

1. Nosta neula ylimpään asentoon.
2. Löysennä ruuvia ja irrota vanha neula.
3. Työnnä uusi neula litteä puoli taaksepäin mahdollisimman ylös paikoilleen.
4. Kiristä ruuvi kunnolla.

1. Ställ nålen i högsta läge.
2. Lossa nålklämskruren och tag bort nålen.
3. Vänd nålens flata sida från dig och sätt i nålen så långt upp det går.
4. Drag åt nålklämskruren ordentligt.



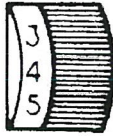





























1. Uved'te jehlu do nejvyšší pozice.
2. Uvolněte svorku a odstraňte starou jehlu.
3. Nasad'te jehlu plochou stranou do zadu do jehelní tyče tak hluboko na horu jak je možné.
4. Svorku jehly dobře přitáhněte.

TABELA MATERIAŁÓW, NICI, IGIEŁ / KANGAS-LANKA-NEULA –TAULUKKO TYG-, TRÅD- OCH NÅLTABELL / LÅTKA, NIT, JEHLA-TABULKA

Huomioi eri kankaiden mukaiset tiedot.
Nedanstående tabell är en vägledning för sömnad i olika material.
Dbejte na údajje rozdílných látek.

	Materiał Kangas Tyg Látka	Nitka Lanka Tråd Nit	Igla Neuka Nål Jehla	Nacisk stopki Paininjalan puristus Pressar-fots-tryck Tlak patky	Długość ściegu Piston pituus Stygnlängd Délka stehu		Napięcie górnej nitki Ylälangan kireys Överspänning Vrchní napětí
				Patrz str. 19 Kts. sivu 19 Se sida 19 Viz strana 19 	Prosty Suora ommel Rakstyg Rovný steh	Zygzak ZZ (siksak) Sicksack CC	
					Wybór długości ściegu Piston pituuden valinta Val av stygnlängd Volba délky stehu 		
Lekki Ohut Tunt Lehké 	Nylon Nylon Nylon Nylon	Bawełna 80 Puuvilla 80 Bomull. 80 Bavlna 80	70 (10)		1-3	1-4	
	Trykot Triko Triko Triko	Syntetyk 60 Keinokuitu 60 Syntet. 60 Syntetika 60					
	Jedwab Silkki Silke Hedvábí	Jedwab 50 Silkki 50 Silke 50 Hedvábí 50					
	Wełna - Jedwab Villa-silkki Ull-Silke Vlna Hedvábí	Syntetyk 50 Jedwab Keinokuitu 50 silkki Syntet 50 Silke Umělé 50 hedvábí	80 (12)				
Średni Tavallinen Normalt Střední 	Popelina Popliini Poplin Popelin	60-80 Bawełna 60-80 puuvilla 60-80 Bomull 60-80 bavlna	80-90 (12-14)		0.5-3	0.5-4	
	Jersey cienki Ohut jersey Fin manchester Jemný jersey	Syntetyk 60 Tekokuitu 60 Syntet. 60 Syntetika 60	80 (12)				
	Gabardyna Gabardiini Gabardin Gabardén	Jedwab 50 Silkki 50 Silke 50 Hedvábí 50					
Ciężki Paksu Kraftigt Těžké 	Jeans Farkkukangas Jeans Denim	Bawełna 50 Puuvilla 50 Bomull. 50 Bavlna 50	90-100 (14-16)		0.5-3	0.5-4	
	Jersey Jersey Jersey Jersey	Syntetyk 50 Keinokuitu 50 Syntet. 50 Syntetika 50	80-90 (12-14)				
	Tweed Tweed Tweed Tvid	Jedwab 50 Silkki 50 Silke 50 Hedvábí 50	80-90 (12-14)				

**SZYCIE (WYBÓR WZORU ŚCIEGU) & WYPOSAŻENIE BLATU ROBOCZEGO
 OMPELEMINEN (OMMELTYYPIT), SÄÄDÖT JA OSAT
 INSTÄLLNING FÖR SÖMNAD
 ŠITÍ (PŘEPÍNAČ VZORKU STEHU) & VYBAVENÍ ŠICÍHO STOLU**

	Wzór ściegu Suora ommel Sömval Vzorek stehu	Długość ściegu Piston pituus Stygnlängd Délka stehu	Stopka Paininjalka Pressarfot Patka	Szerokość ściegu Ommelleveys Stygnbredd Šířka stehu	
A	Prosty Suora ommel Raksöm Rovný steh				0
	Zygzakowy Siksak Sicksack Entlovací steh				0-5
B	Kryty odwrotny Käänteinen piilo-ommel Omvänd kantsöm Opačný ztracený steh				3-5
C	Pudełkowy Laatikko-ommel Boxsöm Čtvercový steh				5
D	Zygzak 3-ściegowy 3-pistosiksak Trestegs sicksack Entlovací steh na 3 vpichy				
E	Obrębiający kryty Piilo-ommel Osynlig fällsöm Ztracený steh				3-5
F-H	Dziurki na guziki Napinläpi Knapphål Knoflíková dírka				5
I	Owerlok pojedynczy Joustinommel Trikotstygn Trikotový steh				5
J	Plaster miodu Hunajakenno Smockstygn Plástový steh				
K	Obrębiający ukośny Varmuussidosommel Snedakaststygn Overlock				
L	Zygzak potrójny Joustinsiksak Elastiska bandstygn Pružný housenkový steh				0
	Prosty elastyczny Joustava suora ommel Elastiska rakstygn Pružný rovný steh				
M	Owerlok zamknięty Liitäntäommel Dubbla överlockstygn Dvojitý overlock				5
	Haftowanie z wyk. wysięgu Kirjonta Frihandsstygn Vyšívání bez pomoci rukou				0-5

POCZĄTEK SZYCIA / OMPELUN ALOITTAMINEN ATT BÖRJA SY / ZAČÁTEK ŠITÍ

Ważne wskazówki:

1. Przed rozpoczęciem lub po zakończeniu szwu należy ustawić podciągacz nitki w najwyższej pozycji.
2. Obie nitki powinny wystawać na długość ok. 10 cm do tyłu. W czasie pierwszych dwóch lub trzech ukuć należy je przytrzymać.
3. Przed opuszczeniem stopki należy zwrócić uwagę aby materiał był dostatecznie daleko wsunięty pod igłę.
4. Uruchomić rozrusznik nożny i rozpocząć szycie.
5. Wykonać próbny szew na resztkę przewidzianego do szycia materiału, aby zapewnić odpowiednie nastawienie długości ściegu i napięcia nitki.

Przestrzegać następujących zasad:

1. Gdy koło zamachowe poruszane jest ręcznie, należy je zawsze obracać w kierunku do siebie.
2. Prowadzić materiał delikatnie ręką.
3. Unikać złamania igły - na końcu szwu należy ustawić igłę w górnej pozycji i nie zostawiać jej wetkniętej do materiału.

Tärkeitä ohjeita:

1. Nosta langannostin ylimpään asentoon aloittaessasi tai lopettaessasi ompelun.
2. Vedä molempia lankoja n. 10 cm taakse ja pidä niistä kiinni ensimmäisten pistojen ajan.
3. Katso ennen paininjalan laskemista, että sen alla on riittävästi kangasta.
4. Aloita ompelu poljinta painamalla.
5. Kokeile aina koetilkulla oikeat säädöt materiaalille, jota aiot ommella.

Huom:

1. Käännä käsipyörää aina itseesi päin.
2. Ohjaa ommeltavaa kangasta kevyesti käsin.
3. Vältä neulan katkeamisen nostamalla sen aina ylös kankaasta ompelun päätteeksi.

Viktiga råd:

1. Höj trådtilldragaren till högsta läge när du börjar eller slutar sy.
2. Håll båda trådarna ca 10 cm bakåt när du syr de första stygnen.
3. Tillräckligt med tyg ska finnas under nålen innan du sänker pressarfoten.
4. Trampa på fotpedalen och börja sy.
5. Prova sömmarna på en lapp av det tyg du tänker använda och ställ in stygnlängd, stygnbredd och trådspänning.

OBS:

1. När du vrider handratten, vrid den alltid mot dig.
2. Styr tyget lätt med handen.
3. För att undvika nålbrott, stanna alltid med nålen i högläge.

Důležitá upozornění:

1. Na počátku stehu nebo ukončení stehu uveďte podavač nití pokaždé do nejvyšší pozice.
2. Obě nitě nechte přečnívat asi 10cm do zadu a přidržujte je během prvních dvou nebo třech stehů.
3. Dbejte na to, aby látka byla dostatečně podstrčená pod jehlu, než spustíte patku.
4. Zapněte spouštěcí pedál a šijte.
5. Na zbytku látky, který je určen k nynějšímu šití, proveďte zkoušku, aby se zaručilo správné nastavení délky stehu a napětí nití na materiál.

Vezměte na vědomí:

1. Jestliže setrvačné kolo uvedete do pohybu rukou, musí být pokaždé otočeno směrem k Vám.
2. Látku ved'te jemně rukou.
3. Zlomení jehly zabráníte, když jehlu pokaždé na konci švu vysunete nahoru a nikdy ji nenecháte zapíchnutou.

**WYKOŃCZENIE SZWU / OMPELUN LOPETTAMINEN
ATT AVSLUTA SÖMMEN / UKONČENÍ ŠVU**

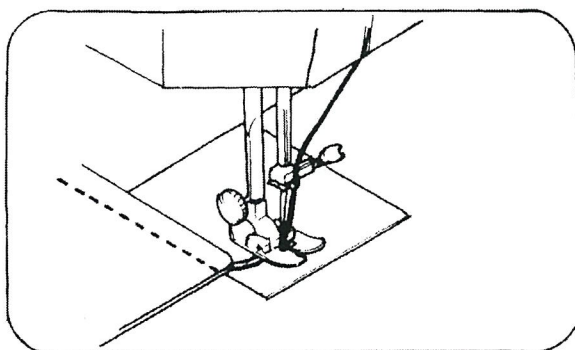

1. Szyć do końca szwu.
2. Przewrócić dźwignię szycia wstecznego i szyć ok. 3-4 cm wstecz.
3. Ustawić igłę w najwyższej pozycji.
4. Podnieść stopkę i wyciągnąć materiał w kierunku tyłu maszyny.

1. Ompele sauma loppuun.
2. Paina takaisinompelupainiketta ja pakita 3-4 pistoa.
3. Nosta neula ylimpään asentoonsa.
4. Nosta paininjalka ja vedä kangas taakse.

1. Sy till slutet av sömmen.
2. Tryck på backmatningsknappen och sy ca 3-4 stygn bakåt.
3. Höj nålen till högsta läge.
4. Lyft pressarfoten och tag ut tyget bakåt.

1. Šijte až do konce švu.
2. Posuňte páčku zpětného stehu a šijte asi 3-4 cm pozpátku.
3. Uvedte jehlu do nejvyšší pozice.
4. Zvedněte patku a vyndejte látku ze stroje směrem do zadu.

Wbudowany przycinak nici
Sisäänrakennettu langankatkaisija
Inbyggd trådkniv
Vestavěný stříhač nití

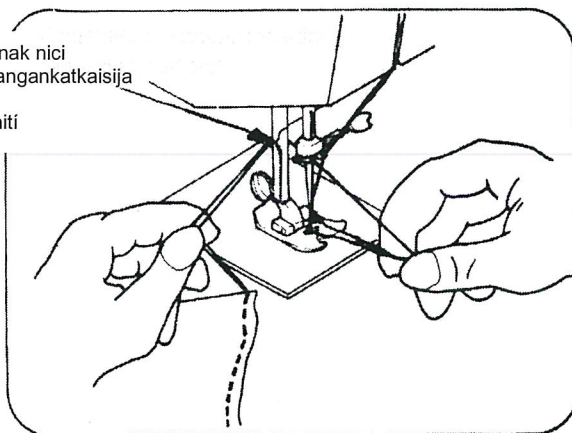

5. Odciąć nitki przycinakiem.
5. Katkaise langat.
5. Skär av tråden med trådkniven.
5. Nitě ustříhněte stříhačem nití.

ŚCIEG PROSTY / SUORA OMMEL RAKSÖM / ROVNÝ STEH

1. Jest to najczęściej używany rodzaj ściegu.
 2. Stopka zygzakowa służy zarówno do szycia ściegiem prostym, jak i zygzakowym.
 3. Do szycia cienkich materiałów należy ustawić mniejsze długości ściegu. (odpowiednie nastawienia pokrętki podano na stronie 21).
1. Tätä ommeltyyppiä käytetään useimmin.
 2. Siksakpaininjalka soveltuu sekä suoraan ompeleeseen että siksakin ompeluun.
 3. Käytä hienoimpien kangaslaatuojen ompelemiseen pienempää piston pituutta. (Kts. sivu 21).
1. Denna söm är den mest använda sömmen.
 2. Sicksackpressarfoten används både till raksöm och sicksack.
 3. För sömnad i tunna tyger, använd kortare stygnlängd. (Motsvarande inställningar finns på sidan 21).
1. Tento druh stehu je nejvíce používán.
 2. Patka na entlování slouží na rovný steh stejně tak i na entlovací stehy.
 3. Na šití jemných látek by se měli zvolit menší velikosti stehů. (odpovídající nastavení zvoleného stehu najdete na straně 21).

SZYCIE ŚCIEGIEM ZYGZAKOWYM / SIKSAK SICKSACK-SÖM / ŠITÍ CIKČAKEM

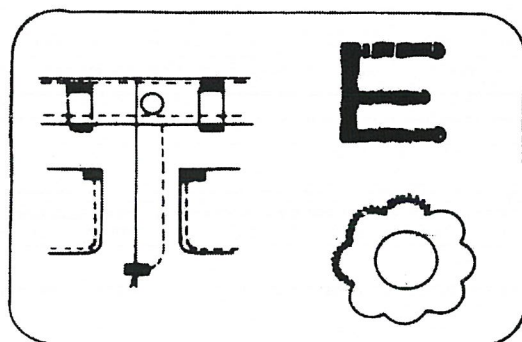
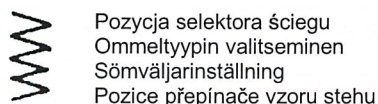

Ścieg zygzakowy jest ściegiem uniwersalnym.
Satynowy wzór ściegu oznacza gęsto następujące po sobie, bardzo krótkie ściegi, które nadają się do naszywania inicjałów, figur, aplikacji itp.

Siksak on universaali ommeltyyppi.

Sicksack-sömmen är en universalsöm.
Vid satinsömmönster handlar det om tätt på varandra följande korta stygn som är lämpliga för att sy initialer, figurer, eller annat liknande.

Entlovací steh je universální steh.
U saténového stehu se jedná o velmi krátké stehy těsně na sebe navazující, které se hodí k našívání iniciál, obrazců, aplikací apod.

SZEROKOŚĆ ŚCIEGU / OMMELLEVEYS STYGNBREDD / ŠÍŘKA STEHU

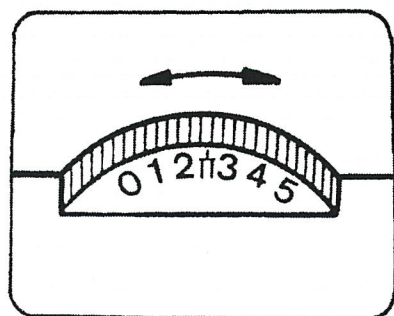

Za pomocą tego pokrętki można bezstopniowo ustawić szerokość ściegu w zakresie od 0 do 5.

UWAGA: Przy pracy z podwójną igłą należy ustawić szerokość ściegu maks. na 3. Wyższa wartość może spowodować złamanie się igły.

Tällä valitsimella säädät ommelleveyttä portaattomasti välillä 0-5.

HUOM.! Kun käytät kaksoisneulaa, käytä korkeintaan ommelleveyttä 3. Leveämpi ommelleveys katkaisee neulan.

Med denna nummerskiva kan stygnbredden ställas in steglöst från 0 till 5.

SE UPP: Använd inte högre stygnbredd än 3 vid arbete med tvillingnålen. En högre inställning av stygnbredden kan medföra att nålen bryts av.

Na tomto číselníku můžete nastavit plynulou šířku stehu od 1 do 5.

POZOR: Jestliže pracujete s dvoujehlou, nastavte šířku stehu nanejvíš na 3. Vyšší nastavení šířky stehu způsobí zlomení jehly.

OBRZUCANIE BRZEGÓW / YLILUOTTELU ÖVERKASTA / OBŠÍVÁNÍ

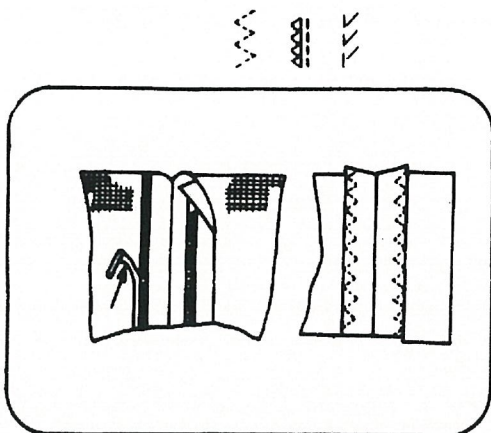

Używając tych ściegów zapobiega się strzępieniu obciętych brzegów materiału.

Tällä ommeltyypillä estät reunojen purkaantumisen.

Med dessa stygn förhindras att kanter fransar sig.

Těmito stehy zabráníte vytřepení střížených okrajů.

SZEW ELASTYCZNY / JOUSTO-OMMEL FÖRSTÄRKT RAKSÖM / PRUŽNÝ STEH

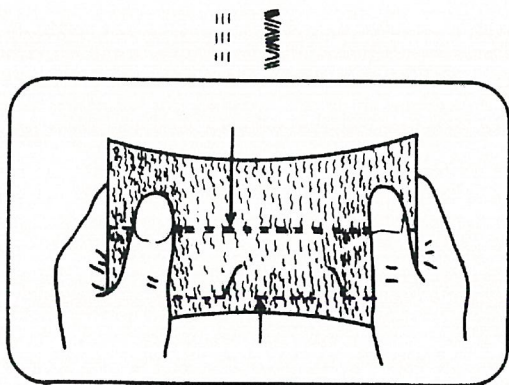

Stosować ten ścieg do dzianin, trykotów i innych rozciągliwych materiałów. Szew ten można rozciągać bez zrywania nitki.

Ścieg prosty elastyczny daje wyjątkowo odporny szew prosty.

Käytä tätä ommelta erilaisten neulosten, trikoiden ja muiden joustavien materiaalien ompeluun.

Ommel venyy langan katkeamatta.

Elastinen suora ommel erittäin kovaa rasiusta vaativalle suoralle ompeleelle.

Använd denna söm i stickade plagg, trikå och andra elastiska material.

En sådan söm låter sig töjas, utan att tråden går av.

Elastisk raksöm är en ytterst slitstark raksöm.

Tyto stehy používejte na úpletové tkaniny, trikot a jiné možné tkaniny.

Takový šev se nechá natáhnout aniž by praskla nit.

Pružný rovný steh je také krajně odolný rovný šev.

OBRĘBEK KRYTY / PIILO-OMMEL
OSYNLIG FÄLLSÖM / ŠITÍ LEMU ZTRACENÝM STEHEM

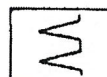

1. Zfałdować materiał, jak pokazano na rysunku.
1. Taita kangas kivan mukaisesti.
1. Vik tyget som visas på bilden.
1. Složte látku tak, jak je ukázáno.

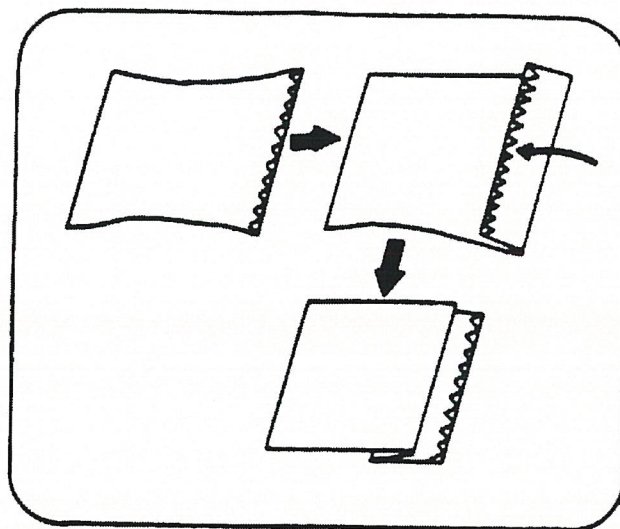

2. Wykonać obrębek, jak na rysunku.
2. Käännä kangas saumasta pois päin kivan mukaisesti.
2. Sy sömmen som bilden visar.
2. Lem proved'te tak, jak je ukázáno.

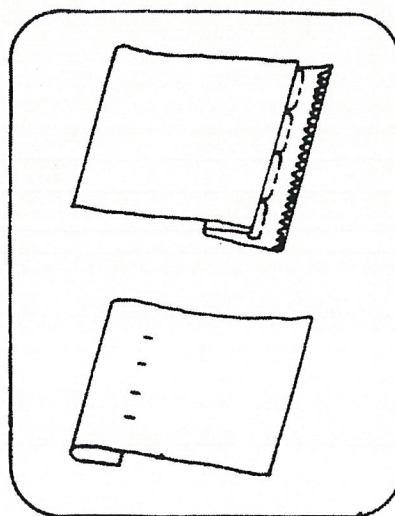

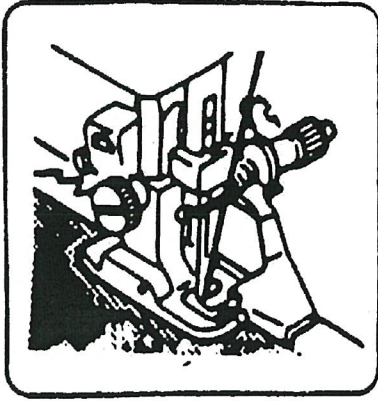

Stosować stopkę do obrębka krytego. W czasie szycia należy sprawdzać szerokość obrębka i położenie igły, aby szew był równomierny.

Käytä piilo-ommeljalkaa. Varmista oikea sauman leveys ja neulan asento, jotta saumasta tulee tasainen.

Använd foten för osynlig fällsöm. Kontrollera sömbredden och nålinställningen när du syr så att sömmen blir jämn.

Použijte patku na ztracený steh. Zkontrolujte šířku lemu a polohu jehly během šití, aby byl lem rovnoměrný.

Źle, igła nie wbija się w fałd materiału.
Väärin: Neula ei osu saumaan.
Fel: Nålen sticker inte i fällan.
Špatně, jehla vůbec nevpuhuje do záhybu.

Tutaj igła wbiła się za daleko w fałd.
Liian suuri piston leveys.
Här sticker nålen för långt in i fällan.
Tady vpichuje jehla příliš hluboko do záhybu.

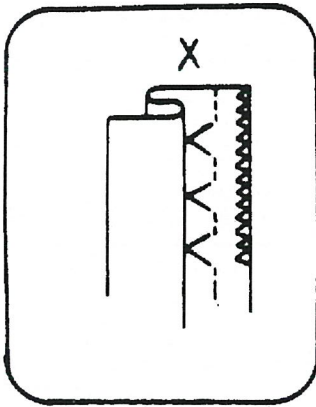

(A)

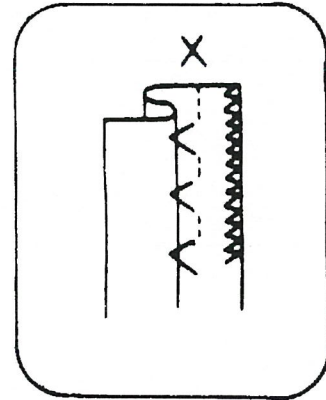

(B)

Prawidłowy obrębek.
Oikea piilo-ommel.
Riktig söm.
Správny lem.

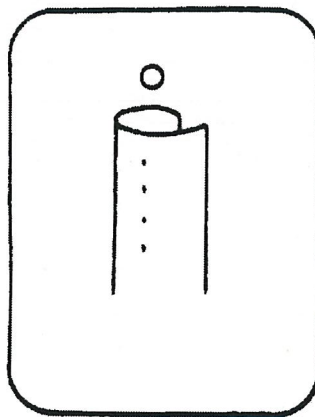

PRZYSZYWANIE GUZIKÓW / NAPIN OMPELEMINEN SY FAST KNAPPAR / PŘIŠÍVÁNÍ KNOFLÍKŮ

Käytä napinompelujalkaa.
Använd knappfoten.
Použijte patku na knoflíky

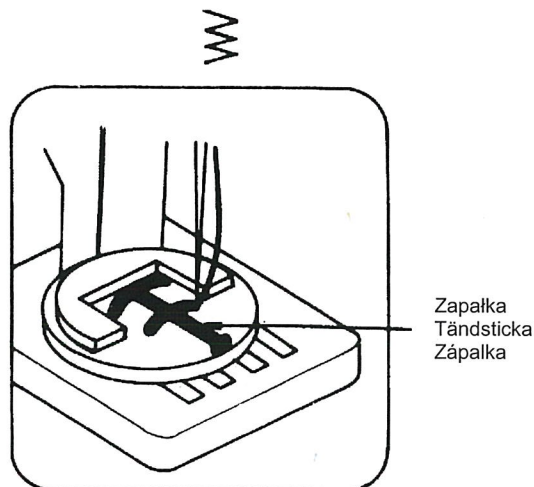
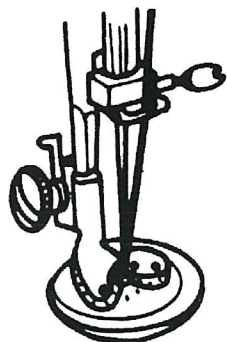

1. Nałożyć płytkę do cerowania.
2. Założyć stopkę do przyszywania guzików.
3. Umieścić guzik pomiędzy materiałem i stopką i opuścić stopkę.
4. Obracać ręcznie koło zamachowe w kierunku do siebie i uważać, aby igła wbijała się w obie dziurki guzika. Jeśli istnieje taka potrzeba, należy dopasować szerokość zygzaków.
5. Wykonać ok. 7 ukuć.
6. Obie nitki wyciągnąć na spodnią stronę materiału i przesyć je.

1. Litteää nappia ommellessasi, laita esim. nuppineula napin reikien väliin.

1. Käytä syöttäjän peitelevyä.
2. Kiinnitä napinompelujalka.
3. Aseta nappi napinompelujalan ja kankaan väliin. Lasse paininjalka.
4. Käännä käsipyörää itseesi päin ja tarkista, että neula osuu molempiin napinreikiin. Säädä tarvittaessa piston leveyttä.
5. Ompele n. 7 pistoa.
6. Vedä molemmat langat nurjalle puolelle ja päättele ne.

1. Lägg dit vävbrädet.

2. Sätt fast knappfoten.
3. Placera knappen på tyget och sänk pressarstängan.
4. Vrid handratten mot dig och kontrollera att nålen går ner i båda knapphålén. Anpassa stygnbredden om det är nödvändigt.
5. Sy ungefär 7 stygn.
6. Dra ner båda trådarna på undersidan och knyt.

1. Přiložte vyšivací a brzdovou destičku.

2. Nasadte patku na knoflíky.
3. Knoflík vložte mezi patku na knoflíky a látku, a patku na knoflíky spustě dolů.
4. Otočte setrvačné kolo rukou směrem k sobě a dejte pozor, aby jehla vpichovala do obou knoflíkových dírek. Je-li to nutné přizpůsobte šířku entlovacího stehu.
5. Ušijte asi 7 vpichů.
6. Obě nitě stáhněte do spodu a zapošijte.

PRZYSZYWANIE BRZEGU DO BRZEGU / YHTEENOMPELU FOGSÖM / SEŠÍVÁNÍ OKRAJŮ

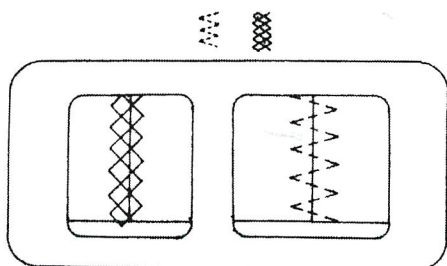

W celu przyszycia brzegu do brzegu należy wybrać ścieg zygzakowy potrójny lub plaster miodu.

Käytä kolminkertaista siksak- tai hunajakenno-ommelta.

Välj trestygn-sicksack eller smockstygn för fogsöm.

Na sešívání okrajů si zvolte entlování na tři stehy nebo steh plástový.

WSZYWANIE SUWAKA / VETOKETJUN OMPELEMINEN SY FAST BLIXTLÅS / VŠITÍ ZIPU

Stosować stopkę do przyszywania suwaków.
Käytä vetoketjajalkaa.
Använd blixtlåsfoten.
Použijte patku na zip.

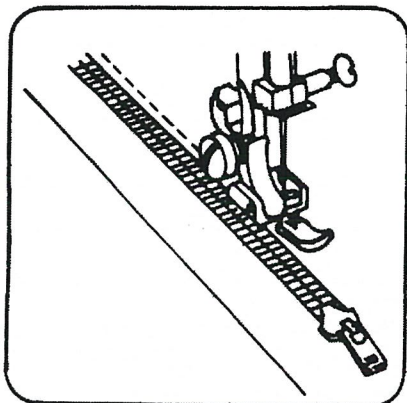

Ustawić selektor ścięgu na ściąg prosty.

1. Założyć ok. 2 cm materiału i wsunąć materiał pod stopkę.
2. Stopka do przyszywania suwaków umożliwia szycie blisko krawędzi wypukłego brzegu suwaka, bez możliwości trafienia igły w suwak.

Vallitse suora ommel.

1. Taita kangasta n.2 cm ja vie se paininjalan alle.
2. Vetoketjajalalla voit ommella aivan vetoketjun läheltä, ilman että neula osuu vetoketjuun.

Välj raksöm.

1. Vik upp ca 2 cm tyg och lägg det under foten.
2. Blixtlåset möjliggör att sy nära den upphöjda kanten utan att nålen kan sticka i blixtlåset.

Zvolte si rovný steh.

1. Zahnéte asi 2 cm látky a vložte práci pod patku.
2. Patka na zip Vám umožní šít těsně u vyvýšeného kraje bez vpíchnutí jehly do zipu.

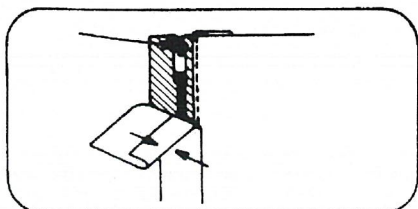

1. W celu przyszycia lewej strony suwaka należy zamontować stopkę po lewej stronie igły.
2. Aby przyszyć prawą stronę suwaka należy zamontować stopkę po prawej stronie igły.

1. Kun haluat ommella vetoketjun vasemman reunan, aseta vetoketjajalka neulan vasemmalle puolelle.
2. Oikean puolen kiinnityksessä tulee vetoketjajalan olla neulan oikealla puolella.

1. För att sy den vänstra sidan av blixtlåset sätt blixtlåsfoten på nålens vänstra sida.
2. För att sy den högra sidan måste blixtlåsfoten befinna sig på höger sida om nålen.

1. K šití levého okraje zipu si patku na zip nastavte na levou stranu jehly.
2. K šití levé strany se patka na zip musí nacházet napravo.

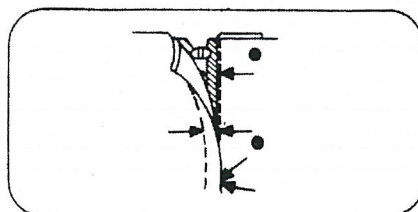

Szyć zgodnie z rysunkiem.

Ompele kuvan mukaisesti.

Sy enligt bilden.

Šijte podle obrázku.

OBSZYWANIE DZIUREK DO GUZIKÓW / NAPINLÄPIOMPELU KNAPPHÅL / ŠITÍ KNOFLÍKOVÝCH DIREK

Stosować stopkę do obszywania dziurek.
Nastawić pokrętko długości ściegu na odpowiedni zakres.
Käytä napinläpialkkaa.
Sääda oikea piston pituus.
Använd knapphålsfoten.
Ställ stygnlängdsratten i motsvarande läge.
Použijte patku na knoflíkové dírky.
Nastavte kolečko nastavující délku stehu na odpovídající oblast.

Selektor wzoru Mallin valitsin Mönsterväljare Přepínač vzorku	Stopień Työvaiheet Steg Stupně		Nastawienia Ommelvalitsin Inställningar Nastavení
		<ol style="list-style-type: none"> 1. Ustawić selektor na poz. 1 2. Przeszyć lewą stronę 3. Podnieść igłę do góry 	<ol style="list-style-type: none"> 1. Ställ in på 1 2. Sy på vänster sida 3. Lyft nålen
		<ol style="list-style-type: none"> 1. Valitse "1" 2. Ompele vasen puoli 3. Nosta neula 	<ol style="list-style-type: none"> 1. Přepínač vzorku nastavte na „1“ 2. Šijte levou stranu 3. Jehlu vysuňte nahoru
		<ol style="list-style-type: none"> 4. Ustawić selektor na poz. 2. 5. Przeszyć na długość 5-6 uktuć 6. Podnieść igłę do góry 	<ol style="list-style-type: none"> 4. Ställ in på 2 5. Sy 5-6 stygn 6. Lyft nålen
		<ol style="list-style-type: none"> 4. Valitse "2". 5. Ompele 5-6 pistoa 6. Nosta neula 	<ol style="list-style-type: none"> 4. Přepínač vzorku nastavte na „2“ 5. Ušijte 5-6 stehů 6. Jehlu vysuňte nahoru
		<ol style="list-style-type: none"> 7. Ustawić selektor na poz. 3. 8. Przeszyć prawą stronę 9. Podnieść igłę do góry 	<ol style="list-style-type: none"> 7. Ställ in på 3 8. Sy på höger sida 9. Lyft nålen
		<ol style="list-style-type: none"> 7. Valitse "3" 8. Ompele oikea puoli 9. Nosta neula 	<ol style="list-style-type: none"> 7. Přepínač vzorku nastavte na „3“ 8. Šijte pravou stranu 9. Jehlu vysuňte nahoru
		<ol style="list-style-type: none"> 10. Ustawić selektor na poz. 4 11. Przeszyć na długość 5-6 uktuć 12. Podnieść igłę do góry 	<ol style="list-style-type: none"> 10. Ställ in på 4 11. Sy 5-6 stygn 12. Lyft nålen
		<ol style="list-style-type: none"> 10. Valitse "4" 11. Ompele 5-6 pistoa 12. Nosta neula 	<ol style="list-style-type: none"> 10. Přepínač vzorku nastavte na „4“ 11. Ušijte 5-6 stehů 12. Jehlu vysuňte na horu

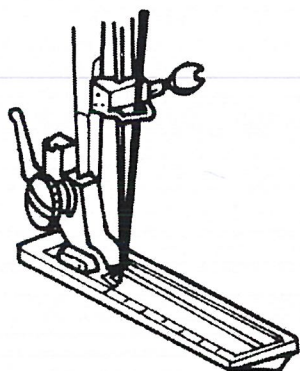

Przed przystąpieniem do szycia należy podłożyć dziurkę na guzik, jak pokazano na rysunku.

Aseta ennen ompelemista napinläpialkkaa kuvan osoittamalla tavalla.

Sätt fast knapphålsfoten som bilden visar innan du börjar sy.

Před šitím nasadte patku na knoflíkové dírky, jak je zobrazeno.

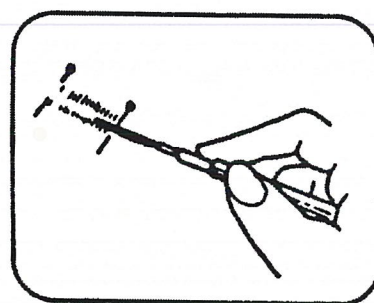

Naciąć dziurkę po środku używając nożyka, jak pokazano na rysunku.

Avaa napinläpi ratkojalla kuvan osoittamalla tavalla.

Skär upp knapphållet längs mitten med knapphålskniven som bilden visar.

Knoflíkovou dírku uprostřed prořízněte párátkem, jak je zobrazeno.

OBREBKOWANIE / PÄÄRMÄYS FÄLLA / LEMOVÁNÍ

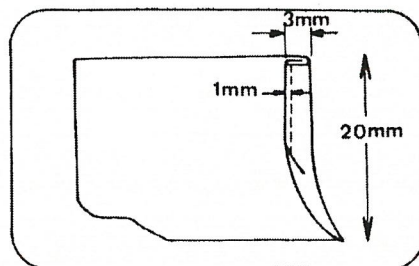

1. Umieścić stopkę oraz igłę w możliwie najwyższej pozycji. Zamontować stopkę do obrębiania.
2. Założyć na brzegu materiału fałd o szerokości ok. 3 mm i podłożyć pod stopkę. Wykonać kilka ukuć. Podnieść igłę do góry. Podnieść stopkę. Wprowadzić obrębek w zaokrąglenie stopki.

1. Nosta paininjalka ja neula yläasentoon.
2. Taita kankaan reunaa n.3mm ja aseta taitos paininjalan alle. Ompele muutama pisto. Nosta neula ja paininjalka. Ohjaa päärme päärmäysjalan kaareen.

1. Ställ pressarfoten och nålen i högsta läget. Sätt fast fällfoten.
2. Vik tygkanten 3 mm och lägg tyget under pressarfoten. Fäst den vikta kanten med ett par stygn. Höj nålen. Höj pressarfoten. Utför sömmen i fällfotens rundning.

1. Patku a jehlu přived'te do nejvyšší pozice. Sesad'te lemovací patku.
2. Vytvořte asi 3 mm široký záhyb a vložte jej pod patku. Proved'te několik vpichů. Jehlu vytočte nahoru. Dejte patku nahoru. Ved'te lem do zaoblení lemovací patky.

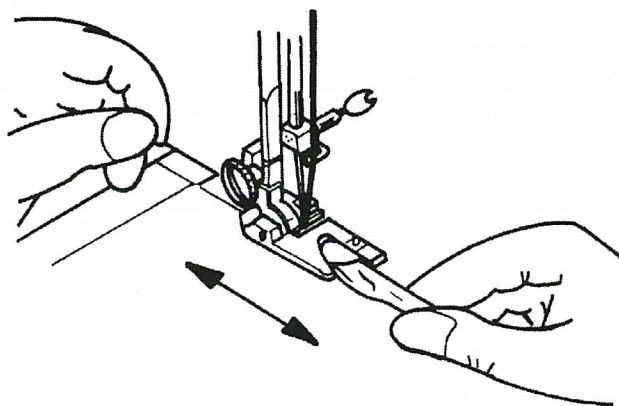

3. Opuścić stopkę i rozpocząć obrębkowanie.
4. W czasie szycia ciągnąć materiał lekko na lewo, tak aby swobodnie wsuwał się w zaokrąglenie stopki.
5. Zwracać uwagę, aby materiał nie wśliznął się pod prawą część stopki. Należy tak prowadzić materiał, aby fałd obrębka mógł się swobodnie przesuwać.
Aby otrzymać zadowalające efekty, zakłada się przy tej pracy odpowiedni materiał i trochę doświadczenia.

3. Laske paininjalka ja aloita päärmäys.
4. Käännä ommellessasi kangasta kevyesti vasemmalle helpottaaksesi sen ohjautumista päärmäysjalan kaareen.
5. Katso, ettei kangas pääse luistamaan jalan oikealle puolelle. Taitoksen tulee kulkea vapaasti kaaressa jalan alla. Päärmättäväksi soveltuvat vain tietyt materiaalit. Parhaimpiin tuloksiin pääsy edellyttää jonkin verran harjoittelua.

3. Sänk pressarfoten och sy.
4. Styr tyget en aning åt vänster när du syr så att det löper i fällfotens rundning.
5. Kontrollera att tyget inte rör sig under högra halvan av fällfoten. Tyget måste matas in i fällfoten tillräckligt så att tygets kant löper fritt i rundningen under foten.
Detta arbete kräver rätt material och en del erfarenhet för att optimalt resultat ska uppnås.

3. Spus'te patku a lemujte.
4. Během šití táhněte látku lehce do leva, aby volně vkluzovala do zaoblení lemovací patky.
5. Dbejte na to, aby látka nepodklouzla pod pravou část patky. Ta se musí vést do zaoblení patky tak, aby mohl záhyb lemu volně probíhat.
Tato práce vyžaduje vhodný materiál a několik zkušeností, aby se docílilo optimálních výsledků.

IGŁA PODWÓJNA / KAKSOISNEULA TVILLINGNÅL / DVOUJEHLA

Zamontować podwójną igłę, umieszczając ją w uchwycie płaską stroną do tyłu.
Aseta kaksoisneula paikoilleen tasainen kanta taaksepäin.
Sätt fast tvillingnålen med den platta sidan bakåt.
Nasadte dvojjehlu plochou stranou do zadu.

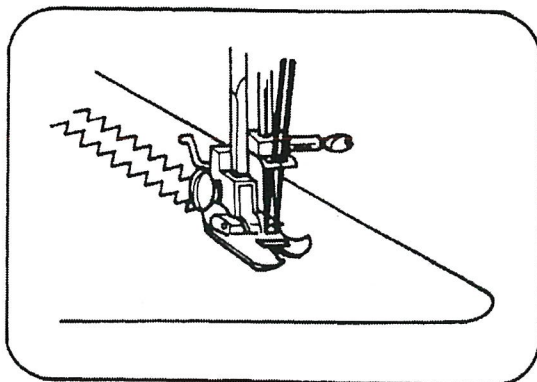

Nawlec igłę jak w przypadku normalnego szycia, poprzez równomierne przeciągnięcie obu nitki przez prowadniki nici aż do igły, gdzie należy je oddzielnie nawlec.
Szerokość ściegu nie może przekraczać dwóch trzecich maksymalnej szerokości, w przeciwnym razie igła może się złamać.

Langoita kone normaalisti, nyt vain kahdella langalla. Pujota langat eri neuloihin.
Piston leveys ei saa olla yli 2/3 suurimmasta piston leveydestä, koska täällöin neula saattaa katketa.

Träd maskinen som för vanlig sömnad genom att leda båda trådarna på samma sätt till nålen där de träs separat.
Stygnbredden får inte överskrida två tredjedelar av den maximala bredden eftersom nålen då kan brytas av.

Navlékněte stroj jako pro normální šití, tak že povedete obě nitě stejně skrze vedení až k jehle, kde ji navléknete zvlášť.
Šířka vpichů nesmí překročit dvě třetiny maximální šířky, jinak může jehla prasknout.

HAFTOWANIE / KIRJONTA BRODERA / VYŠÍVÁNÍ

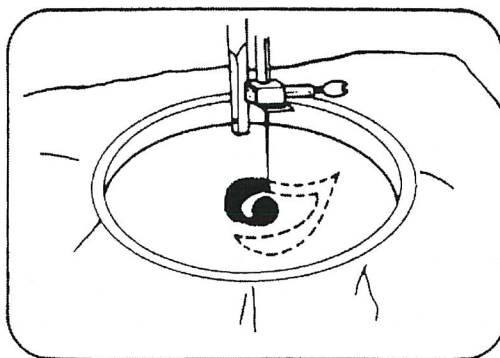

Usunąć stopkę i nałożyć płytkę do cerowania. Materiał napięty na ramce do haftowania należy powoli poruszać w żądanym kierunku, aż do wyhaftowania wzoru.

Irrota paininjalka ja aseta syöttäjän peitelevy. Liikuta ompelukehään pingotettua kangasta hitaasti haluamaasi suuntaan, kunnes kuvio on kirjottu.

Ta bort pressarfoten och sätt på broderplattan. Rör den över tyget som är uppspant i broderbågen långsamt och i önskad riktning tills mönstret är broderat.

Odstraňte patku a vložte brzdovou a vyšívací destičku. Suňte ve vyšívacím rámečku napnutou látku pomalu žadáným směrem, až se vzorek vyšije.

WATOWANIE / TIKKAUSOHJAIN LINJAL / LINEÁL NA VATOVOU VYCPÁVKU

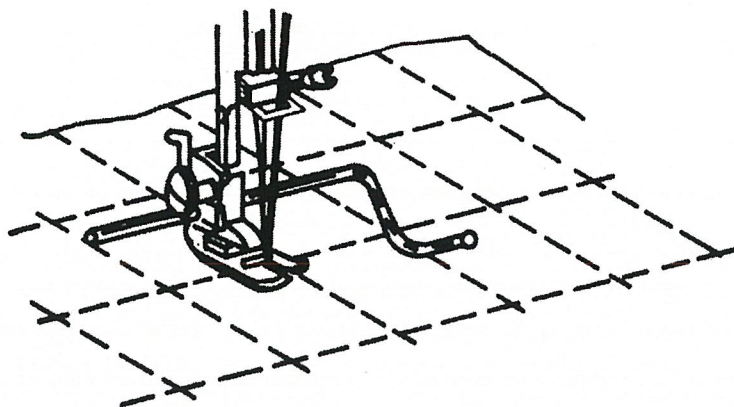

1. Wsunąć linijkę do watowania w uchwyt na dźwignię stopki.
2. Poruszać linijką w prawo i w lewo, aż do uzyskania żądanego odstepu.

1. Työnnä ohjain paininjalan pidikkeessä olevaan reikään.
2. Liikuta ohjainta oikealle tai vasemmalle, kunnes pääset haluamallasi ompelukohdalle.

1. Skjut linjalen i fåran över pressarfotsspaken.
2. Rör linjalen till höger eller vänster tills önskat avstånd är uppnått.

1. Nasuňte lineál na vatovou vycpávku do vodiče nad zvedací pákou.
2. Lineál suňte než získáte požadovaný odstup, doprava nebo do leva.

PROWADNIK OBRĘBKA / SAUMANOHJAIN SÖMLEDARE / VODIČ OKRAJE

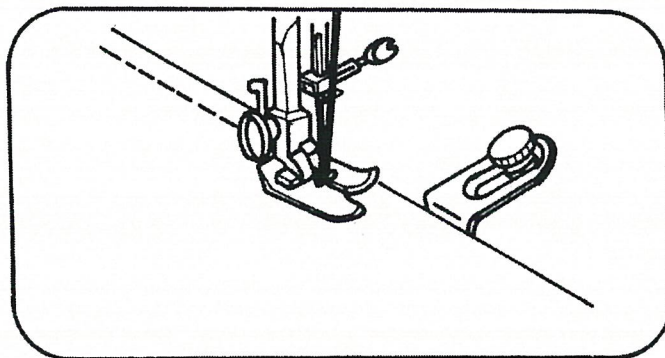

1. Korzystać z prowadnika obrębka do wykonania długich szwów w równym odstepie od brzegu materiału.
2. Przykręcić prowadnik po prawej stronie płytki ścięgowej i ustawić żądany odstęp.
3. W czasie szycia, brzeg zszywanego materiału musi dotykać prowadnika. W celu szycia po skosie można przestawić prowadnik.

1. Käytä saumanohjainta kun ompelet pitkiä saumoja tai ompelia samalle etäisyydelle kankaan reunasta.
2. Ruuvaa ohjain pistolevyn oikealle puolelle ja asenna haluamasi etäisyys.
3. Ommeltaessa kankaan reunan tulee koskettaa ohjainta. Kiinnitä ohjain vinoon, kun ompelet kaarevia kohtia.

1. Använd sömledaren för att sy långa sömmar med ett jämnt avstånd från tygkanten.
2. Montera sömledaren till höger om stygnplåten och ställ in avståndet.
3. Sy så att tygkanten följer sömledaren. Montera kantlinjalen i vinkel för att sy en svängd söm.

1. Použijte vodič okraje na vedení delších lemů nebo švů ve stejnoměrném odstupu od okraje.
2. Vodič našroubujte napravo od stehové desky a nastavte jej na požadovaný odstup.
3. Při šití se musí okraj dotýkat vodiče. K šití zatáček se může připevnit na šikmo.

CZYSZCZENIE I OLIWIENIE / PUHDISTUS RENGÖRING / ČIŠTĚNÍ A MAZÁNÍ

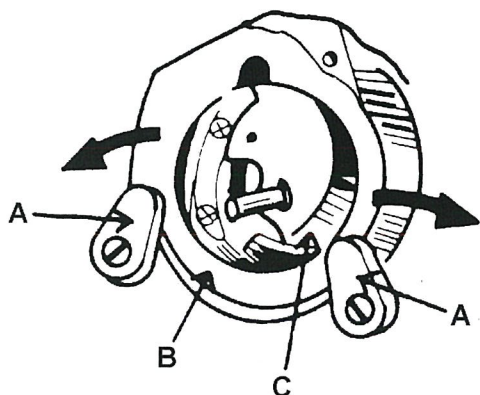

Czyszczenie chwytacza
(A) Uchwyt mocujący
(B) Pokrywa chwytacza
(C) Chwytaacz

Sukkulapesän puhdistus
(A) Salpavipu
(B) Sukkulapesän kansirengas
(C) Sukkula

Rengöring av griparen
(A) Låshake
(B) Griparlocket
(C) Gripare

Čištění chapače
(A) Odklápěcí držák
(B) Kryt chapače
(C) Chapač

1. Podnieść igłę do najwyższej pozycji.
2. Wyciągnąć bębnek.
3. Obrócić uchwyty mocujące (A) w kierunku strzałki
4. Zdjąć pokrywę chwytacza.
5. Zdjąć chwytacz.
6. Wyczyścić i naoliwić prowadnice chwytacza i chwytacz. Złożyć i zamontować wszystkie części w odpowiedniej kolejności.

1. Nosta neula yläasentoon.
2. Irrota puolakotelo.
3. Käännä salpavivut nuolten suuntaan.
4. Irrota sukkulapesän kansirengas.
5. Irrota sukkula.
6. Puhdista ja öljyä sukkularata ja sukkula. Aseta osat päinvastaisessa järjestyksessä takaisin paikoilleen.

1. Ställ nålen i högsta läget.
2. Ta ur spolkapseln.
3. Vrid låshaken A enligt bild.
4. Ta ur griparlocket.
5. Ta ur griparen.
6. Rengör och smörj griparen. Montera sedan i omvänd ordning.

1. Jehlu přivedte do nejvyšší pozice.
2. Vyměte pouzdro na cívku.
3. Otočte odklápěcí držák podle směru šipky.
4. Odstraňte kryt chapače.
5. Vyměte chapač.
6. Vyčistěte chapačovou dráhu a chapač a nasadte všechno znovu v opačném pořadí.

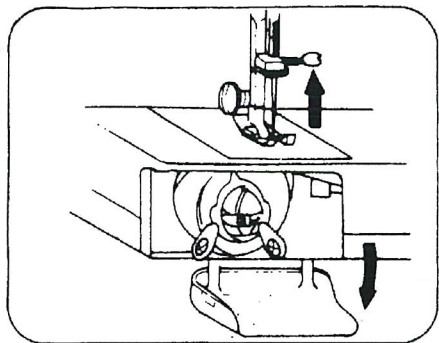

- Otworzyć pokrywę i naoliwić prowadnicę chwytacza.
Avaá sukkulan kansi ja öljyä sukkularata.
Öppna griparlocket och olja in griparbanan.
Otevřete kryt chapače a namažte chapačovou dráhu.

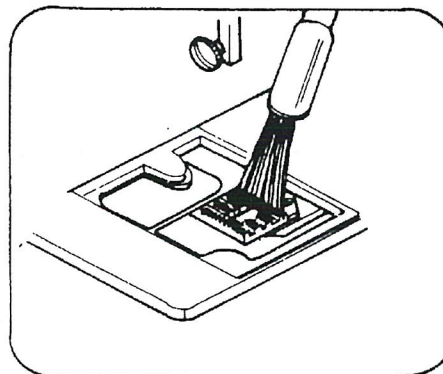

- Czyścić ząbki transportera za pomocą pędzelka.
Puhdista syöttäjä siveltimellä.
Rengör tygmataren med en pincett.
Vyčistěte podavač látky štětcem.

ROZWIĄZYWANIE PROBLEMÓW - DZIAŁANIA DORAŻNE
TOIMINTAHÄIRIÖT JA NIIDEN KORJAAMINEN

Problem Häiriö	Prawdopodobna przyczyna Mahdollinen syy	Rozwiązanie problemu Korjaus
Transport materiału nie działa Kangas ei liiku	<ul style="list-style-type: none"> - Ząbki transportera są opuszczone - Maszyna nie szyje, tylko koło ręczne się obraca - Selektor długości ściegu znajduje się w poz. 0 - Zbyt mały nacisk stopki na materiał - Käsipyörä jäänyt puolausasetoon - Piston pituuden säädin on kohdassa "0" - Paininjalassa liian vähän puristusta 	<ul style="list-style-type: none"> - Podnieść ząbki transportera - Dokręcić tarczę sprzęgła - Nastawić selektor długości ściegu na poz. 1-4 - Zwiększyć nacisk stopki na materiał - Käsipyörä ompeluasetoon - Aseta se välille 1-4 - Lisää puristusvoimaa
Igła się łamie Neula katkeaa	<ul style="list-style-type: none"> - Igła jest źle umocowana - Igła jest skrzywiona - Ciągnie się za materiał - Igła, nici i materiał są źle dopasowane - Neula asetettu väärin - Neula taipunut - Kankaan vetäminen - Neula, lanka ja kangas yhteensopimattomat 	<ul style="list-style-type: none"> - Ponownie umocować igłę - Wymienić igłę - Nie ciągnąć za materiał - Dopasować igłę i nici do materiału - Aseta neula uudelleen - Vaihda neula - Älä vedä kankaasta - Valitse lankaan ja kankaaseen sopiva neula
Górna nitka się rwie Ylälanka katkeilee	<ul style="list-style-type: none"> - Błędne nastawienie szerokości zygzaka - Błędne nawleczenie - Za silne napięcie nitki górnej - Skrzywiona igła - Rysy i zadrapania na chwytaczu - Väärä siksakommelleveys - Väärä langoitus - Ylälanka liian kireällä - Taipunut neula - Vioittunut pistolevy 	<ul style="list-style-type: none"> - Poprawić nastawienie - Nawlec od nowa - Zmniejszyć napięcie nitki górnej - Wymienić igłę - Wymienić chwytacz lub wypolerować uszkodzenia - Korjaa asetus - Langoita uudelleen - Vähennä ylälangan kireyttä - Vaihda neula - Vaihda pistolevy tai hio särmät huolellisesti
Dolna nitka się rwie Alalanka katkeilee	<ul style="list-style-type: none"> - Za silne napięcie nitki dolnej - Igła jest źle umocowana - Błędne nawleczenie - Kurz i strzępki w okolicy chwytacza - Alalangan kireys liian suuri - Neula asetettu väärin - Väärä langoitus - Sukkulassa pölyä tai nukkaa 	<ul style="list-style-type: none"> - Poluzować napięcie nitki dolnej - Ponownie umocować igłę - Nawlec nici od nowa - Oczyszczyć okolice chwytacza - Vähennä alalangan kireyttä - Aseta neula uudelleen - Langoita uudelleen - Puhdista sukkulaosa
Materiał marszczy się Kangas rypistyy/kone pitää hakkaavaa ääntä	<ul style="list-style-type: none"> - Napięcie jest za duże - Nacisk stopki jest za silny - Igła, nici i materiał są źle dopasowane - Liian suuri langankireys - Paininjalan puristus liian suuri - Neula, lanka ja kangas yhteensopimattomat - Ei öljyä - Neula vahingoittunut - Lanka juuttunut sukkulaan 	<ul style="list-style-type: none"> - Nastawić napięcie od nowa - Zmienić odpowiednio nacisk stopki - Dopasować igłę i nici do materiału - Säädä langankireyttä - Säädä paininjalan puristusta - Valitse kankaaseen sopivat lanka ja neula - Öljyä kone - Vaihda neula - Puhdista sukkula

FELSÖKNING OCH ÅTGÄRDER ODSTRANĚNÍ ZÁVAD - OKAMŽITÁ OPATŘENÍ

Fel Závada	Trolig orsak Možná příčina	Åtgärd Odstranění
Tyget matas ej Látka se neposouvá	<ul style="list-style-type: none"> - Symaskinen syr inte, bara handratten rör sig - Stygnlängd inställd på 0 - För lågt pressarfotstryck - Stroj neběží, točí se jen ruční kolečko - Kolečko nastavení délky stehu je na „0“ - Příliš malý tlak na látku 	<ul style="list-style-type: none"> - Höj mataren - Ställ in 1-4 - Öka pressarfotstrycket - Kolečko spojky přitáhnout - Nastavte jej na 1-4 - Zvyšte tlak na látku
Nålen går av Jehla se zlomí	<ul style="list-style-type: none"> - Nålen felaktigt isatt - Nålen är krokig - Tyget har dragits - Nål, tråd och tyg stämmer ej överens - Jehla je špatně nasazená - Jehla je ohnutá - Látka je táhnuta - Jehla ,nit a látka nepasují 	<ul style="list-style-type: none"> - Sätt i nålen på nytt - Byt ut nålen - Dra inte i tyget - Anpassa nål och tråd till tyget - Jehlu znovu nasadit - Jehlu vyměnit - Netahat za látku - Jehlu a nit dát do souladu s látkou
Övertråden brister Vrchní nit se přetrhne	<ul style="list-style-type: none"> - Felaktig sicksackbreddinställning - Nålen feltrådd - För hård övertrådspänning - Nålen är krokig - Repor och skrämor på griparen - Špatné nastavení šířky entlovačícího stehu - Chybné navlečení - Příliš velké napětí vrchní nitě - Ohnutá jehla - Šrámy a škrábance na chapači 	<ul style="list-style-type: none"> - Korrigera inställningen - Trå i tråden på nytt - Minska övertrådspänningen - Byt ut nålen - Byt ut griparen eller polera bort skadorna - Změnit nastavení - Znovu navléknout - Snižít napětí vrchní nitě - Vyměnit jehlu - Vyměnit chapač nebo poškození vyleštit
Undertråden brister Nit cívky se přetrhne	<ul style="list-style-type: none"> - För hård undertrådspänning - Nålen är felaktigt isatt - Tråden feltrådd - Damm och ludd på griparen - Napětí spodní nitě je příliš pevné - Jehla je špatně nasazená - Chybné navlečení - Prach a vlákna v oblasti chapače 	<ul style="list-style-type: none"> - Lossa trådspänningen - Sätt i nålen på nytt - Trå i tråden på nytt - Gör rent området runt griparen - Povolit napětí cívky - Jehlu nasadit znovu - Navlékněte stroj znovu - Oblast chapače vyčistit
Tyget rynkas Látka se vlní	<ul style="list-style-type: none"> - För hård trådspänning - För hårt pressarfotstryck - Nål, tråd och tyg stämmer ej överens - Napětí je příliš silné - Tlak patky je příliš velký - Jehla, nit a látka nepasují 	<ul style="list-style-type: none"> - Ställ in spänningen - Ändra pressarfotstrycket - Anpassa nål och tråd till tyget - Znovu nastavit napětí - Změňte přiměřené tlak patky - Jehlu a nit dát do souladu s látkou